

CARAY

SAS au capital de 1.400.000 €

Collectivités 2024

- VESTIAIRES
- BUREAUX & SIÈGES
- MOBILIER D'ATELIER





CARAY, PRÈS DE 80 ANS D'EXPÉRIENCE

Société familiale créée en 1948 et implantée dans le 95, CARAY a su s'adapter à l'évolution de la demande de ses partenaires revendeurs pour devenir un des leaders du mobilier de bureau et d'atelier en France, au Benelux et dans les DOM-TOM.

Présent dans de nombreux réseaux de distribution (quincailleries & fournitures industrielles, négoce spécialisés, EPI, loueurs et utilisateurs BTP, revendeurs mobilier de bureau...), l'histoire de la société s'est construite autour d'innovations permanentes (vestiaires séchant, casiers électrifiés, armoires désinfectantes...). CARAY conçoit, stocke et distribue un large choix de mobilier afin d'offrir de multiples possibilités d'aménagement à sa clientèle avec toujours pour objectifs : QUALITÉ, DISPONIBILITÉ, RÉACTIVITÉ et EXPERTISE.

CARAY c'est aussi une équipe de commerciaux itinérants et sédentaires vous assurant un suivi constant (y compris sur les fabrications spéciales sur-mesure), un accompagnement terrain, des conseils techniques...

Nos savoir-faire

Dans chacun de nos univers produits, nous proposons plusieurs gammes avec une vaste sélection d'articles pour répondre à vos besoins spécifiques.



SOLUTIONS
SÉCHANTES & DÉSINFECTANTES



VESTIAIRES & CASIERS



MOBILIER D'ATELIER



MOBILIER DE BUREAU



SIÈGES

NOS ENGAGEMENTS RSE

La société **CARAY** est fermement engagée dans une démarche de Développement Durable, intégrant les principaux piliers de la Responsabilité Sociétale des Entreprises (RSE) pour répondre aux défis sociaux, économiques et environnementaux actuels et futurs.

Dans cette optique, nous soutenons l'initiative web neutral Carbon, assurant que notre site web est carbone neutre, y compris son hébergement. Nous sommes fiers d'être membres du Pacte Mondial des Nations Unies, œuvrant pour minimiser nos émissions de gaz à effet de serre et limiter notre impact sur le réchauffement climatique.

Chaque année, nous faisons preuve de solidarité en faisant don de mobilier à diverses associations, dont Emmaüs. Nos valeurs et notre éthique, nous guident vers une valorisation du mobilier usagé restant dans un excellent état.



Cet engagement caritatif avec **Emmaüs** permet d'offrir une seconde vie au mobilier tout en aidant son acquisition aux personnes les plus vulnérables.

En tant que leader dans la distribution de mobilier professionnel en France, nous avons une responsabilité envers la société et la planète.



Nous menons une démarche d'amélioration continue pour diminuer, voire supprimer l'utilisation du plastique dans nos emballages. Chaque année, de nouvelles actions sont entreprises pour réduire notre impact environnemental et tendre vers le 0 déchet.



En 2023, notre engagement fut de redonner une seconde vie à tous nos emballages et nous sommes heureux de constater qu'il s'agit d'une pratique dorénavant bien ancrée que l'ensemble de l'équipe logistique prend à cœur !

RÉDUIRE & LIMITER NOTRE IMPACT ENVIRONNEMENTAL



L'utilisation de cartons 100% recyclés et recyclables



Le réemploi total du conditionnement fournisseur



La palettisation à partir de film plastique étirable 100% recyclable



Adhésion à VALDELIA, un éco-organisme qui assure le recyclage du mobilier



GreenEnergy

75% de nos bureaux sont produits à partir d'énergie renouvelable



100% de nos panneaux en bois sont issus de forêts gérées durablement



Le calage des produits réalisé uniquement à partir d'emballages réutilisés

NOS FORCES

Opter pour CARAY, c'est faire le choix :

- de la **qualité**, avec des produits conçus pour durer
- de la **simplicité**, grâce à une offre large et complète de mobilier (gestion facilitée et livraison rationalisée en 1 fois)
- de la **réactivité**, avec 85% des produits sur stock
- d'une **expertise**, pour vous aider dans vos projets et fabrications spéciales sur-mesure



ACCOMPAGNEMENT

Un service ADV et des commerciaux terrain pour vous conseiller et vous accompagner



PRIX COMPÉTITIFS

Une sélection permanente de produits au meilleur rapport qualité-prix



QUALITÉ

Nous sélectionnons avec soin tous nos produits pour proposer une offre durable de 1^{er} choix



DISPONIBILITÉ

85% de nos produits sur stock et nos 54 000 m³ de stockage, vous assurent des délais de livraison rapides



ESPACE DOCUMENTAIRE CARAY

Accéder à toute la documentation, fiches produits, photos, fichiers 3D...

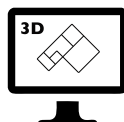

BUREAU D'ÉTUDES

Conception & étude de produits sur mesure, aménagement & plans 3D



INNOVATION & SUR-MESURE

De la conception à la fabrication, nous pouvons répondre à tous les projets



IMPRESSION DE FASCICULES

Améliorez les ventes grâce à des livrets personnalisés avec votre marque & logo

LOGISTIQUE



UN SERVICE LOGISTIQUE INTÉGRÉ :

nos équipes de monteurs professionnels assurent la livraison et l'installation du mobilier partout en France



PRÉPARATION RAPIDE DES COMMANDES

Expédition le même jour pour toutes commandes passées sur notre site internet avant 10h (2 palettes max.)



UN RÉSEAU NATIONAL DE DISTRIBUTEURS

Assurant un maillage sur toute la France



LIVRAISON RAPIDE SOUS 24H/48H



PALETTISATION SUR DEMANDE



LIVRAISON AVEC HAYON SUR DEMANDE



ESPACE REVENDEUR

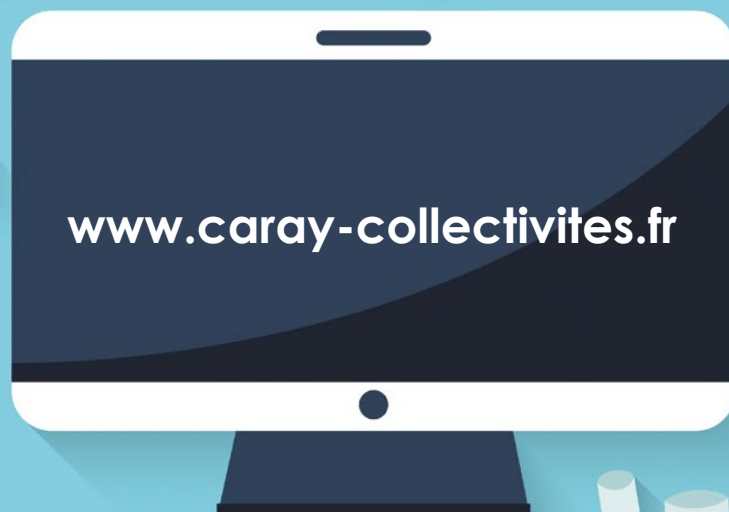

1 POUR UN PROJET SIMPLE, GAGNEZ DU TEMPS EN PASSANT COMMANDE PAR INTERNET SUR VOTRE ESPACE REVENDEUR !

- Disponibilité du stock en temps réel
- Devis ou commandes en instantanée
- Suivi de l'état des commandes
- Visualisation de mes tarifs personnalisés
- Saisie de commandes rapides grâce à l'historique
- Accès à l'espace documentaire pour récupérer les fiches produits, notice de montage, photos ...
- Accès aux dernières nouveautés CARAY
- **Promotions exclusives Web : bénéficiez d'offres & packs spéciaux**

2 POUR UN PROJET COMPLEXE OU DU SUR-MESURE :

Un service ADV, des commerciaux itinérants et un bureau d'études pour vous guider et vous accompagner intégralement dans tous vos projets.



Par téléphone
01.30.37.09.49



Par e-mail
devis@caray.fr



SERVICE APRÈS-VENTE

Notre service SAV assure une assistance rapide et efficace pour répondre à vos problématiques et garantir la satisfaction des utilisateurs finaux.



Par téléphone
01.30.37.09.49



Par e-mail
sav@caray.fr



SOMMAIRE

SOLUTIONS SÉCHANTES & DÉSINFECTANTES

- VESTVENTIL CONFORT & STANDARD p.8
- VESCHAUF p.10
- LOCKHEAT-NV p.12
- VCHAUF p.14
- PENCHAUD p.15
- ARMOIRES SÉCHANTES & DÉSINFECTANTES p.16
 - GAMME «CAB» p.18
 - GAMME «SHOO» p.19
 - GAMME «BOT» p.20
 - GAMME «STORE» p.21

VESTIAIRES & CASIERS

- LIGNE 20 p.22
- LIGNE 30 NF p.23
- LIGNE 50 p.24
- VESTIAIRE GRANDE LARGEUR p.26
- VESTIAIRES PLASTIQUE ULTRA p.27
- LIGNE 100 - À ASSEMBLER p.28
- VESTIAIRES POMPIER p.29
- LIGNE 20L p.30
- LIGNE 30L p.31
- CASIERS LIGNE 770CASIND p.32
- CASIERS LIGNE 750CASIND p.33
- LIGNE 250 p.34
- LIGNE 270 p.35
- LIGNE 750/NEW p.36
- LIGNE 770/NEW p.37
- LIGNE 250/PLEXI & 270/PLEXI p.38
- LIGNE 750/PLEXI & 770/PLEXI p.39
- MULTICASES ÉLECTRIFIÉS p.40
- CASIERS ÉLECTRIFIÉS POUR VAE p.41
- SPÉCIFIQUES & SUR-MESURE p.43
- CASIERS PLASTIQUE ULTRA p.44
- ARMOIRES LINGE PROPRE/SALE p.45
- CASIERS LIGNE 790 & 790/SAFE p.46
- BANCS AVEC ASSISES BOIS p.48
- BANCS PATÈRES & PATÈRES MURALES p.49
- COIFFES POUR VESTIAIRES p.51
- SOCLES BANCS POUR VESTIAIRES p.51
- ACCESSOIRES VESTIAIRES LIGNE NEW p.53
- SERRURES p.54

MEUBLES SPÉCIFIQUES & SÉCURISÉS

- MEUBLES BOÎTES AUX LETTRES & PLANS p.56
- MEUBLES COURRIER p.57
- ARMOIRES CASEPHONE p.58
- ARMOIRES COL/INFO p.59
- SERVANTES PC & TABLETTES p.60

RANGEMENT & BUREAUX

- RAYONNAGES MULTI-USAGES p.62
- RAYONNAGE INDUSTRIEL p.63
- ARMOIRES D'ENTRETIEN LIGNE AR p.64
- ARMOIRES PENDERIE 342-VIS & 343-HK p.65
- ARMOIRES MULTI-SPORT p.66
- ARMOIRES P. PLIANTES/COULISSANTES p.67
- ARMOIRES PORTES BATTANTES p.68
- ARMOIRES PORTES RIDEAUX p.69
- MEUBLES POUR DOSSIERS SUSPENDUS p.70
- MEUBLES À CLAPETS p.70
- CAISSONS MOBILES p.71
- BUREAUX SIMPLO p.72
- BUREAUX EN MÉTAL p.73
- BUREAUX TERRA p.74
- BUREAUX PI p.75
- BUREAUX NET-U p.76
- BUREAUX NET-A p.78
- BUREAUX NET-WOOD p.80
- BUREAUX NET-O p.82
- BUREAU MOTORISÉ UP + SIÈGE SEAT-UP..... p.83
- ARMOIRES & CAISSONS EN MÉLAMINÉ p.84
- CASIERS LIGNE 450-WOOD p.85
- TABLES DE RÉUNION p.86
- TABLES MOBILES RABATTABLES p.88
- TABLES PLIANTES p.88
- TABLES MODULAIRES p.90
- CLOISONS, VITRINES & TABLEAUX p.91
- LAMPES, HORLOGE, CORBEILLES... p.92
- POUBELLES TRI SÉLECTIF p.93
- ACCESSOIRES BUREAUX p.94
- CANAPÉS p.96
- TABLES BASSES p.97



SOMMAIRE

SIÈGES DE BUREAU

- COSMO p.100
- WILL p.102
- DUKE p.103
- ONE p.106
- MOON p.108
- EARTH p.110
- LAGO p.112
- IDRO p.114
- VARANO p.116
- MILES, DJANGO & LUGANO p.118
- ATHOS & MACEO p.119
- FRANK & BILLIE p.120
- RÉSIA, DEXTER & SANTIAGO p.121
- TABLEAU COMPARATIF p.122
- SIÈGES TECHNIQUES p.124

CHAISES VISITEURS

- CHAISES SATELLITE p.128
- CHAISE ISEO p.130
- CHAISE BIRDIE p.131
- CHAISES PHIL & BALI p.132
- CHAISES CVE p.133
- CHAISES PLIANTES p.134
- FAUTEUIL & CANAPÉ CUBIK..... p.135
- CHAISES EDEN p.136
- CHAISES RIVIERA, ARO & GOYA p.137
- CHAISES MUSE, COSTA & BORA p.140
- CHAISES CCP p.143
- CHAISES ASSISES BOIS p.144

RÉFECTOIRE, CAFÉTÉRIA & ÉLECTROMÉNAGER

- TABLES RECTANGULAIRES TRB p.145
- TABLES ROUND & LUNCH p.146
- TABLES HAUTES NET-WOOD & NET-U p.147
- TABLE HAUTE MEET p.148
- CHAISES HAUTES CCP & BALI p.148
- CHAISES HAUTES ARO, MUSE & EDEN p.149
- MOBILIER PLIANT EN BOIS p.150
- MOBILIER PLIANT EN PLASTIQUE p.151
- FRIGO, MICRO-ONDES & RÉCHAUD p.152
- CONVECTEURS p.153

HYGIÈNE & SANITAIRE

- POUBELLES p.154
- DISTRIBUTEURS SAVON p.156
- DISTRIBUTEURS PAPIER p.157
- PORTE-BALAYETTES, PORTE ROULEAU p.157

MOBILIER EN INOX

- VESTIAIRES IND. POPRE & SALISSANTE p.158
- ARMOIRES DE RANGEMENT p.159
- MULTICASES p.159

MÉDICAL

- ARMOIRES p.160
- ARMOIRES MURALES p.161
- MEUBLES À TIROIR p.161

MOBILIER D'ATELIER

- ARMOIRES DE SÛRETÉ p.162
- ARMOIRES PORTES VITRÉES p.163
- ARMOIRES À TIROIR p.163
- ARMOIRES AVEC BACS À BEC p.164
- ARMOIRES PORTES BATTANTES p.166
- ARMOIRES TECHNO p.167
- ARMOIRES PORTES RIDEAUX p.170
- SERVANTES TECHNO p.172
- ÉTABLIS MOBILES p.174
- CHARIOT PORTE-BACS & PORTE-OUTILS p.175
- TABLES DE TRAVAIL MULTI-SERVICES p.176
- ÉTABLIS GAMME S-PRO p.177
- ÉTABLIS LÉGERS TECHNO 62 p.182
- ÉTABLIS LOURDS TECHNO 70 p.186
- ACCESSOIRES POUR ÉTABLIS TECHNO p.191



Ensemble de vestiaires individuels muni d'un système de ventilation d'air ambiant intégré sous le socle banc. Ce dispositif permet de **sécher en 7 ou 8 heures** les vêtements se trouvant à l'intérieur du vestiaire, ainsi que les chaussures de travail grâce aux supports extérieurs situés sous l'assise.



— VESTVENTIL CONFORT —
Vestiaire grande largeur 600 mm
pour 1 personne

CARACTÉRISTIQUES :

- Construction monobloc en tôle d'acier, corps et portes d'épaisseur 7/10e
- Fermeture 1 point par morillon débrayable
- 1 étagère sur toute la largeur en partie haute de l'armoire
- 1 cloison de séparation rivetée avec 1 tringle en PVC de chaque côté
- Porte double battants à recouvrement, montée sur charnières à ressorts
- Aération par perforations en partie haute et basse des portes
- Porte-étiquette embouti, étiquette non fournie L.62 x H.40 mm
- Renfort de porte vertical sur toute la hauteur
- Dim. vestiaire L600 x P500 x H1800 mm
- Socle-banc avec assise en bois massif verni, ép. 25mm
- Hauteur de l'assise 42 cm, profondeur de l'assise 29 cm
- Pieds équipés de vérins de réglage, course de 12 mm

CARACTÉRISTIQUES DU BLOC MOTEUR :

- Consommation moteur : 75 W
- Flux d'air 890 m³/heure
- Dim. du bloc moteur L250 x P400 x H420 mm
- Alimentation 230V, 10 A, conformité CE

VESTVENTIL CONFORT		L x P x H mm	VESTVENTIL CONFORT		L x P x H mm
VESTVENTIL/IP2	2 personnes	1520 x 800 x 2175	VESTVENTIL/IP6	6 personnes	3960 x 800 x 2175
VESTVENTIL/IP3	3 personnes	2130 x 800 x 2175	VESTVENTIL/IP7	7 personnes	4570 x 800 x 2175
VESTVENTIL/IP4	4 personnes	2740 x 800 x 2175	VESTVENTIL/IP8	8 personnes	5180 x 800 x 2175
VESTVENTIL/IP5	5 personnes	3350 x 800 x 2175	VESTVENTIL/IP9	9 personnes	5790 x 800 x 2175

COLORIS

Corps  RAL 7035

Portes  RAL 5015



Coiffes
p.51





**SOLUTION
ECO RESPONSABLE**

OPTION : SERRURES

(voir p. 54-55)



Poignée serrure à code 3 chiffres
réf. **SERPOIGN-3C/METAL**



Poignée serrure à code
réf. **SERPOIGN-4C/PLAST**



Poignée serrure à code tactile
réf. **SERPOIGN-CLAVIER**
(mode réversible public/privé)



Poignée serrure RFID
réf. **SERPOIGN-RFID**
(mode réversible public/privé)

Modèle déposé pour l'UE



VESTVENTIL STANDARD
2 cases IS - largeur 800 mm
pour 2 personnes

CARACTÉRISTIQUES :

- Vestiaires conformes à la norme NF D65-760
- Construction monobloc en tôle d'acier; corps & portes 6/10e
- Fermeture 1 point par morillon débrayable
- 1 tablette supérieure, 1 tringle porte-cintres, porte-étiquette
- 1 cloison de séparation pour vêtements de ville/travail
- Penderie gauche L.14 cm, droite L.25,4 cm
- Aérations en parties haute et basse de chaque porte
- Renfort de porte vertical sur toute la hauteur
- Dim. vestiaire L800 x P500 x H1800 mm

- Socle-banc avec assise en bois massif verni, ép. 25mm
- Hauteur de l'assise 42 cm, profondeur de l'assise 29 cm
- Pieds équipés de vérins de réglage, course de 12 mm

CARACTÉRISTIQUES DU BLOC MOTEUR :

- Consommation moteur : 75 W
- Flux d'air 890 m³/heure
- Dim. du bloc moteur L250x P400 x H420 mm
- Alimentation 230 V, 10 A, conformité CE

VESTVENTIL STANDARD		L x P x H mm
VESTVENTIL/4	4 personnes	1870 x 800 x 2175
VESTVENTIL/6	6 personnes	2690 x 800 x 2175

VESTVENTIL STANDARD		L x P x H mm
VESTVENTIL/8	8 personnes	3500 x 800 x 2175
VESTVENTIL/10	10 personnes	4310 x 800 x 2175
VESTVENTIL/12	12 personnes	5130 x 800 x 2175



Coiffes
p.51



COLORIS

Corps RAL 7035
Portes RAL 5017





Modèle déposé pour l'U.E





Une solution chauffante avec un encombrement limité pour un séchage efficace en seulement 3-4 heures



L'air frais ambiant, se trouvant à l'extérieur du local, est capté à travers une bouche d'aspiration filtrante, pour être ensuite réchauffé puis ventilé grâce à un moteur intégré à la base du 1er vestiaire, limitant ainsi l'encombrement. La gaine de ventilation, située en partie basse du vestiaire, permet de distribuer l'air chaud dans le compartiment à chaussures ainsi que dans la penderie.

L'air chaud se trouvant dans le vestiaire est finalement évacué vers l'extérieur du local à travers une gaine d'extraction située sous la tablette porte casque.

En plus de bénéficier d'un montage aisé, consistant à juxtaposer simplement les armoires à l'aide de 8 boulons fournis, le VESTCHAUF dispose d'un système de sécurité qui neutralise la résistance de chauffage en cas de dysfonctionnement électrique ou d'arrêt du ventilateur.

CARACTÉRISTIQUES :

- Batterie de vestiaires industrie salissante jusqu'à 8 personnes
- Construction monobloc en tôle d'acier; corps 6/10e, double porte 7/10e
- Fermeture 3 points par moraillon débrayable
- Compartiment supérieur pour rangement (casque, sac...)
- 2 compartiments inférieurs à chaussures
- Penderie gauche (ville) : L.20 cm
- Penderie droite (travail) : L.39 cm
- Système de ventilation, puissance 3600 W
- Renouvellement d'air 20 fois par heure
- Flux d'air 200 m³/heure
- Système d'extraction intégré, réversible droite/gauche
- Entrée et sortie d'air Ø16 cm
- Alimentation 230 V, 16 A
- Conformité CE
- Peinture époxy durable et résistante aux chocs

VESTCHAUF	L x P x H mm	
VESTCHAUF/	2,3,4,5 personnes	Disponibles
VESTCHAUF/6	6 personnes	3670 x 500 x 2030

VESTCHAUF	L x P x H mm	
VESTCHAUF/7	7 personnes	4270 x 500 x 2030
VESTCHAUF/8	8 personnes	4870 x 500 x 2030

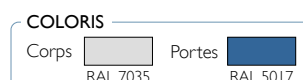

Installation rapide : il suffit d'emboîter les éléments PVC du circuit d'évacuation d'air

Utilisation facile : seulement 2 interrupteurs à enclencher pour activer le séchage avec mode chauffage

Solution modulaire : adaptable selon la forme de la pièce et branchement en série pour 12 pers. maximum

Maintenance simple : un bloc moteur facile d'accès et interchangeable en à peine quelques minutes



Renouvellement d'air de **52 fois par heure**

AIR AMBIANT

Modèle déposé pour l'U.E

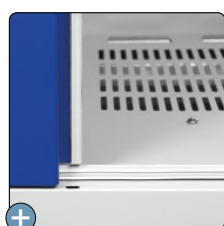

Calfeutrage autour des portes pour une performance de séchage optimale



ECO Vestiaire pouvant fonctionner avec ou sans chauffage afin de réaliser des économies d'énergie



Disjoncteur automatique vous permettant de protéger le système électrique en cas de surcharge

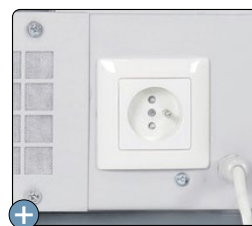

Branchement simplifié grâce aux prises électriques présentes sous chaque vestiaire, permettant ainsi de les brancher en série (6 max. en version 500W)

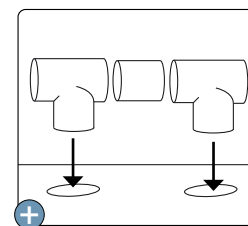

Montage rapide et facile du conduit d'aération (par emboîtement) afin d'évacuer l'air à l'extérieur

CARACTÉRISTIQUES :

- Construction monobloc en tôle d'acier, corps et portes 8/10e
- Fermeture 3 points par moraillon débrayable
- 1 tablette supérieure soudée avec perforations sur 1 côté
- 1 tringle robuste en acier galvanisé munie de 3 crochets
- 1 patère autocollante & 1 miroir de courtoisie
- Calfeutrage autour des portes à l'aide de joints en mousse
- Double porte battante à ouverture antagoniste 1/3 - 2/3
- Omégas de renfort sur toute la hauteur de la porte
- 1 cloison de séparation pour vêtements ville/travail
- Compartiment inférieur pour séchage des bottes (4 supports)
- 4 orifices Ø8 mm sur les côtés pour solidariser les vestiaires côte à côte
- 2 orifices Ø7 mm au dos pour un assemblage dos à dos ou fixation murale
- 2 orifices Ø110 mm pour montage du conduit d'évacuation
- Pieds renforcés et soudés avec traitement anti-corrosion et vérins de réglage

BLOC MOTEUR AVEC COMMANDES INTÉGRÉES :

- Interrupteur marche/arrêt du ventilateur
- Interrupteur pour la mise en route du chauffage
- Disjoncteur automatique, 230V, 16A
- Témoin d'alimentation LED
- Puissance du ventilateur 33 W, flux d'air 150 m³/h
- Puissance de la résistance : 500 W
- Prise électrique pour branchement en série (6 maxi)
- Filtre de sécurité en métal
- Longueur du câble d'alimentation mini 1,65 m
- Alimentation 230 V, 16 A
- Conformité CE



LE BLOC MOTEUR EN DÉTAILS :

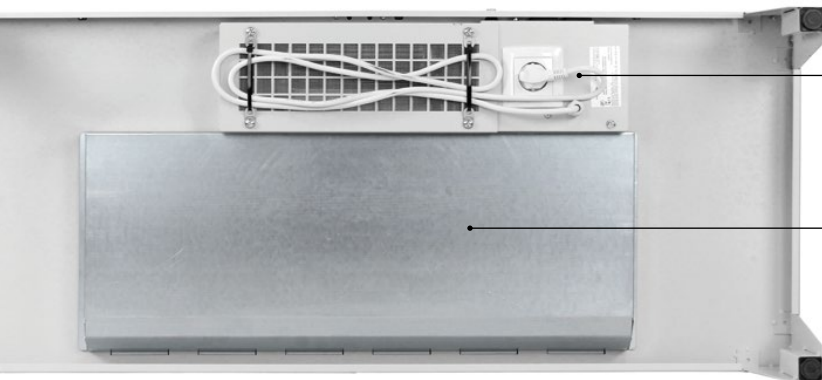

Bloc moteur avec commandes intégrées en façade :

- Montage/démontage rapide (4 vis), sans basculer le vestiaire pour plus de facilité en cas de maintenance
- Prise électrique pour les branchements en série
- Filtre de sécurité en métal
- 4 attaches câbles en métal + 2 rilsan
- Câble d'alimentation, longueur mini. 1,65m

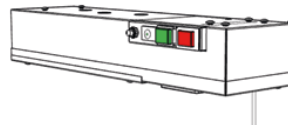

Conduit d'air en acier galvanisé avec grille de sécurité pour la distribution de l'air chaud à l'intérieur du vestiaire. Il sert aussi de bac afin de récupérer les gouttes d'eau tombant des bottes et vêtements (il ne s'agit pas d'un bac de rétention).

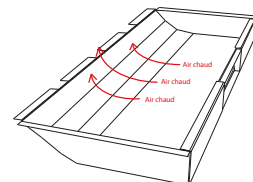

OPTION COIFFES

Les coiffes empêchent la pose d'objets au dessus du vestiaire et améliorent les conditions d'hygiène du personnel. Elles permettent aussi de cacher le circuit d'évacuation et de rendre plus esthétique les batteries de vestiaires.

Hauteur du vestiaire + coiffe : 2190 mm

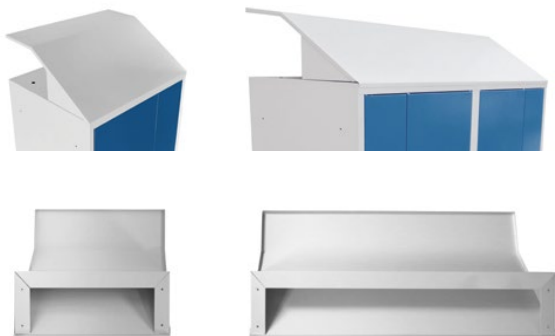

LOCKHEAT-60/COIF
Coiffe inclinée grise
Dim. 600 x 490 x 250 mm

LOCKHEAT-120/COIF
Coiffe inclinée grise
Dim. 1200 x 490 x 250 mm

RÉFÉRENCES DES VESTIAIRES

(modèles déposés pour l'U.E)



LOCKHEAT-NV-60/GB
Vestiaire chauffant 1 case IS sur pieds, puissance 500W
Coloris : gris RAL 7035 bleu RAL 5010
Dim. 600 x 490 x 1940 mm



LOCKHEAT-NV-120/GB
Vestiaire chauffant 2 cases IS sur pieds, puissance 500W
Coloris : gris RAL 7035 bleu RAL 5010
Dim. 1200 x 490 x 1940 mm

BATTERIE DE VESTIAIRES : LOCKHEAT + KIT D'ÉVACUATION (fourni pour une batterie disposée de façon linéaire)

VESTIAIRES LOCKHEAT + KIT D'ÉVACUATION*		NBRE DE PERSONNES	QUANTITÉ LOCKHEAT-60/P	QUANTITÉ LOCKHEAT-120/P	L x P x H mm
LOCKHEAT-NV/1	Vestiaire chauffant 1 case IS + kit d'évacuation	1 pers.	1	0	600 x 490 x 2120
LOCKHEAT-NV/2	Vestiaire chauffant 2 cases IS + kit d'évacuation	2 pers.	0	1	1200 x 490 x 2120
LOCKHEAT-NV/3	Batterie vestiaires chauffant 3 cases IS + kit d'évacuation	3 pers.	1	1	1800 x 490 x 2120
LOCKHEAT-NV/4	Batterie vestiaires chauffant 4 cases IS + kit d'évacuation	4 pers.	0	2	2400 x 490 x 2120
LOCKHEAT-NV/5	Batterie vestiaires chauffant 5 cases IS + kit d'évacuation	5 pers.	1	2	3000 x 490 x 2120
LOCKHEAT-NV/6	Batterie vestiaires chauffant 6 cases IS + kit d'évacuation	6 pers.	0	3	3600 x 490 x 2120
LOCKHEAT-NV/7	Batterie vestiaires chauffant 7 cases IS + kit d'évacuation	7 pers.	1	3	4200 x 490 x 2120
LOCKHEAT-NV/8	Batterie vestiaires chauffant 8 cases IS + kit d'évacuation	8 pers.	0	4	4800 x 490 x 2120
LOCKHEAT-NV/9	Batterie vestiaires chauffant 9 cases IS + kit d'évacuation	9 pers.	1	4	5400 x 490 x 2120
LOCKHEAT-NV/10	Batterie vestiaires chauffant 10 cases IS + kit d'évacuation	10 pers.	0	5	6000 x 490 x 2120
LOCKHEAT-NV/11	Batterie vestiaires chauffant 11 cases IS + kit d'évacuation	11 pers.	1	5	6600 x 490 x 2120
LOCKHEAT-NV/12	Batterie vestiaires chauffant 12 cases IS + kit d'évacuation	12 pers.	0	6	7200 x 490 x 2120

* Le kit d'évacuation comprends les tés, les tubes et les coudes en PVC, la gaine souple et les colliers de serrage.

Garantie
2 ans

COLORIS

Corps  Portes 
RAL 7035 RAL 5010



Une solution chauffante prête à l'emploi pour un séchage rapide en 4-5 heures



Modèle déposé pour l'UE

CE



Renouvellement d'air de 58 fois par heure

EN DÉTAILS

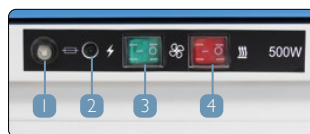

- 1 Disjoncteur en cas de surcharge
- 2 Témoin d'alimentation LED
- 3 Interrupteur marche/arrêt du ventilateur
- 4 Mise en marche du chauffage

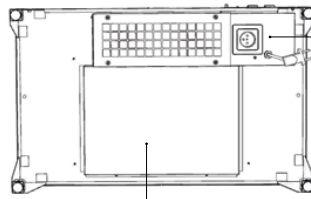

Le **bloc moteur**, fixé en dessous du socle, peut être facilement démonté à l'aide des 6 vis en cas de maintenance sans déplacer, ni basculer le vestiaire.

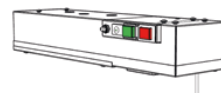

Le **conduit d'air** en acier galvanisé avec grille de sécurité pour la distribution de l'air chaud à l'intérieur du vestiaire. Il sert aussi de bac afin de récupérer les gouttes d'eau tombant des bottes et vêtements (il ne s'agit pas d'un bac de rétention).

EN OPTION : KIT D'ÉVACUATION

Grâce à son système d'accroche rapide, l'installation du conduit d'évacuation s'effectue en raccordant les tés en PVC entre eux puis en les emboîtant dans les orifices afin d'évacuer l'air à l'extérieur.

Les kits d'évacuation en PVC comprennent les tés ①, les tubes ②, 1 coude en PVC ③, la gaine souple ④ et les colliers de serrage ⑤.

La quantité de ces éléments dépend du nombre de vestiaires par batterie. Réf. **VCHAUF/KIT-AIR/[...]**

COMPOSITION

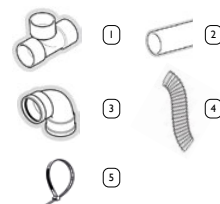
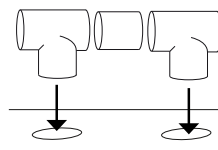
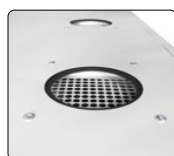

Vestiaire disponible aussi avec socle-banc

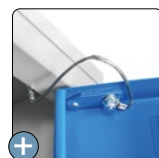

Chaque porte est reliée à la terre



Prise électrique pour les branchements en série



Supports bottes & gants

CARACTÉRISTIQUES :

- Construction monobloc en tôle d'acier, corps et portes 8/10e
- Fermeture 1 point par morillon ou serrure à clés
- 1 tablette soudée avec perforations pour la circulation de l'air chaud
- 1 tringle en PVC munie de 2 crochets
- 1 patère sur la porte, supports pour bottes et gants
- 1 cloison de séparation en version industrie salissante
- 2 orifices Ø110 mm pour montage du conduit d'évacuation
- 4 orifices Ø5 mm sur les côtés pour solidariser les vestiaires côte à côte
- Pieds soudés traités anti-corrosion avec vérins de réglage
- Disponible aussi avec socle banc

BLOC MOTEUR + COMMANDES INTÉGRÉES EN FACADE :

- Interrupteur marche/arrêt du ventilateur
- Interrupteur pour la mise en route du chauffage
- Temporisation avec arrêt automatique au bout de 9h
- Disjoncteur automatique, 230V, 16A
- Témoin d'alimentation LED
- Puissance du ventilateur 33 W, flux d'air 150 m³/h
- Puissance de la résistance : 500 W
- Prise électrique pour branchement en série
- Double filtre : filtres de sécurité & anti-poussière
- Longueur du câble d'alimentation mini 1,65 m
- Alimentation 230 V, 16 A, conformité CE

DÉSIGNATION	REF. IND. PROPRE	REF. IND. SALISSANTE	PUISSANCE	BRANCHEMENT EN SÉRIE	L x P x H mm
Version sur pieds	VCHAUF/P/IP2/500	VCHAUF/P/IS2/500	500 W	6 vestiaires maximum (12 pers.)	800 x 490 x 1940
Version sur socle-bancs	VCHAUF/SB/IP2/500	VCHAUF/SB/IS2/500	500 W	6 vestiaires maximum (12 pers.)	800 x 745 x 2200

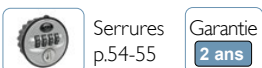
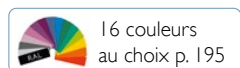

Plus qu'une penderie, un système de séchage collectif et économique



Hygiène

Sécurité

Confort



Support pour 10 paires de gants en option



PENCHAUD 10/V4



CARACTÉRISTIQUES :

- Construction monobloc en tôle d'acier galvanisé anti-corrosion
- Épaisseur de tôle en 12/10e, fond en 10/10e
- Rideaux à lames verticales en PVC translucide
- Penderie fermée pour le séchage des vestes
- 20 supports ventilés pour le séchage de 10 paires de bottes
- Poignées de manutention
- 4 vérins de réglage
- Système de ventilation d'air chaud
- Puissance totale 1600 W, flux d'air 890 m³/heure
- Temps de séchage : 1 à 4 heures
- Temporisation avec arrêt automatique au bout de 4h
- Alimentation 230 V, 10 A
- Conformité CE
- Option : un support pour 10 paires de gants

PENDERIE COLLECTIVE CHAUFFANTE 10 PERSONNES	PUISSANCE	L x P x H mm
PENCHAUD 10/V4	1600 W	1550 x 500 x 1970
OPTION SUPPORTS GANTS		
PENCHAUD/GANTS		455 x 30 x 695

Garantie
1 an





Armoire **PURECAB** équipée d'un module de désinfection et d'un bloc moteur chauffant (gamme "PURE")

Bloc moteur permettant un renouvellement d'air de 90x/h

POURQUOI SÉCHER & DÉSINFECTER ?

- ✓ Assurer à ses collaborateurs des conditions de travail optimales en terme d'hygiène et de confort.
- ✓ Limiter les risques d'apparition chez les collaborateurs de Troubles Musculo-Squelettiques (arthrose, tendinite, etc...).
- ✓ Réduire la prolifération des bactéries & virus et maîtriser le taux d'absentéisme.

AVANTAGES DE LA DÉSINFECTION & PURIFICATION D'AIR

Technologie, approuvée par le CNRS, agissant aussi bien dans l'air que sur les surfaces, sans aucun produit chimique.

- Détruit 99,9% des virus (dont COVID-19)
- Élimine 99,9% des bactéries
- Réduit de 99,9% les germes, champignons
- Détruit 100% des COV (composés organiques volatils)
- Élimine les odeurs
- Empêche la formation de la moisissure

FONCTIONNEMENT DU MODULE DE DÉSINFECTION

Sans aucun produit chimique, ce module est la solution radicale pour détruire en seulement 30 min les virus, bactéries, germes et COV présents dans l'air comme sur les surfaces. Pour une purification optimale de l'air de la pièce, il fonctionne en toute autonomie 24h/24, 7j/7 juste en le branchant à la prise située sous le bloc moteur ou sur une prise secteur.

Son fonctionnement repose sur une combinaison de trois technologies différentes : 1 la photo-catalyse, 2 le rayonnement UV et 3 la génération d'un plasma froid d'oxygène (technologie utilisée par la NASA et dans les navettes spatiales).

100% EFFICACE EN 30 MINUTES

Technologie testée et prouvée en laboratoire, approuvée par le CNRS



1 LA PHOTO-CATALYSE

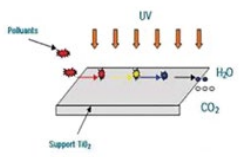

L'oxydation photocatalytique décompose les Composés Organiques Volatils (COV) tels que le méthane, le benzène...

2 LE RAYONNEMENT UV

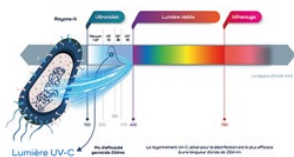

La lampe UV-C exerce son pouvoir germicide en éliminant les bactéries, moisissures, micro-organismes et virus (dont Covid-19)

3 LE PLASMA FROID D'OXYGÈNE
(4ème état de la matière après l'état solide, liquide, gaz)

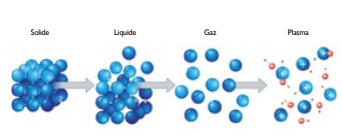

C'est la diffusion de ce plasma froid d'oxygène qui va détruire les structures biologiques et chimiques des contaminants à la fois sur les surfaces et dans l'air.

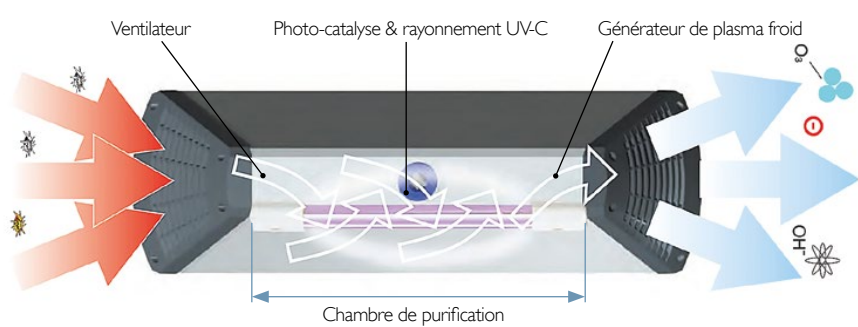

Cette technologie ne nécessite pas de faire passer l'intégralité du volume d'air à l'intérieur du module car l'action s'effectue surtout à l'extérieur. C'est l'air épuré, sortant du module et chargé de plasma, qui va ainsi circuler dans l'armoire et détruire les virus, bactéries, champignons, les polluants nocifs etc...



TROIS GAMMES & 4 CONFIGURATIONS AU CHOIX

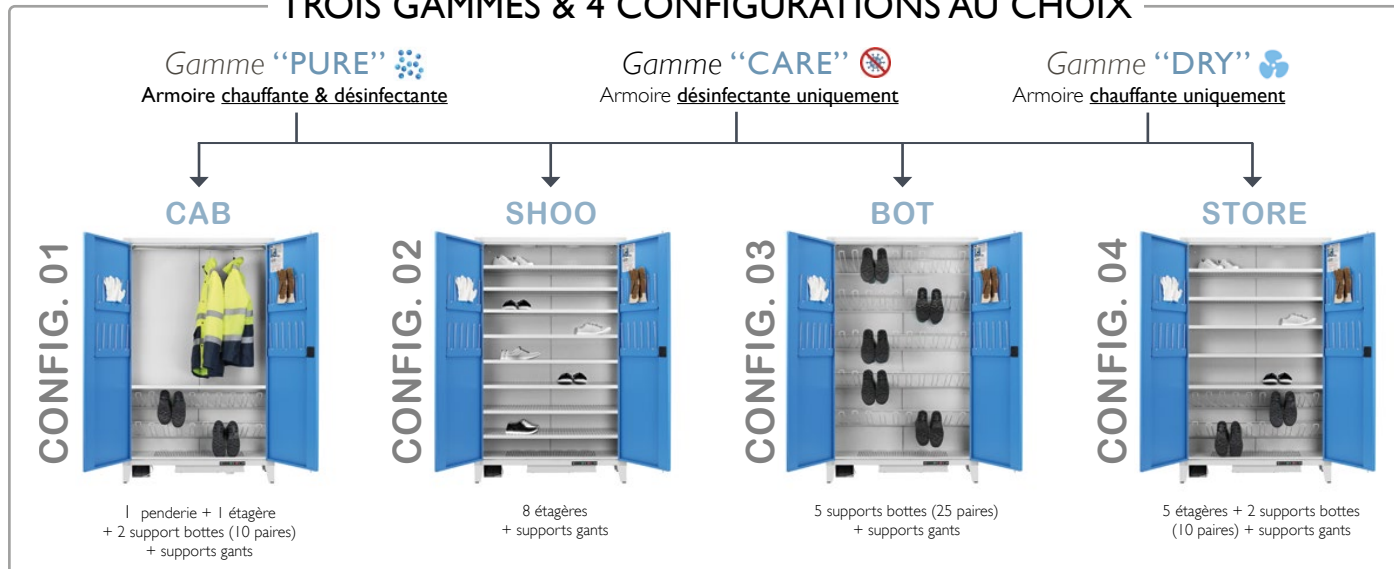

LES CARACTÉRISTIQUES

L'ARMOIRE AVEC AMÉNAGEMENT INTÉRIEUR DE BASE :

- Construction monobloc en tôle d'acier, corps et portes 8/10e
- Fermeture 2 points par poignée encastrée - serrure à clés
- 2 tringles robustes en acier, charge maxi 20 kg
- 1 étagère réglable en hauteur au pas de 25mm, charge maxi 30 kg
- 2 supports pour 10 paires de bottes
- Charge maxi 25kg/support bottes
- 4 supports gants sur les portes soit 12 paires de gants
- Calfeutrage autour des portes à l'aide de joints en mousse
- Double porte battante à ouverture antagoniste
- 1 oméga de renfort sur toute la hauteur de la porte
- 2 orifices Ø7 mm sur les côtés pour solidariser les vestiaires côte à côte
- 2 orifices Ø8 mm au dos pour un assemblage dos à dos ou fixation murale
- 2 orifices Ø110 mm pour montage du conduit d'évacuation
- Pieds renforcés et soudés avec traitement anti-corrosion et vérins de réglage
- Dim. hors tout de l'armoire : L.1200 x P.490 x H.1940 mm

MODULE DE DÉSINFECTION & PURIFICATION D'AIR :

- Fonctionne 24h/24 7j/7 en toute autonomie
- Flux d'air 20 lpm ou 1,2 m³/h
- Consommation électrique : 16W
- Bruit : 51 db
- Longueur du câble d'alimentation ~3,30 m
- Changement de lampe 1 fois/an
- Alimentation 230V
- Dim. du module : L.401 x P.131 x H.91 mm
- Conformité CE, RoHS & SGS

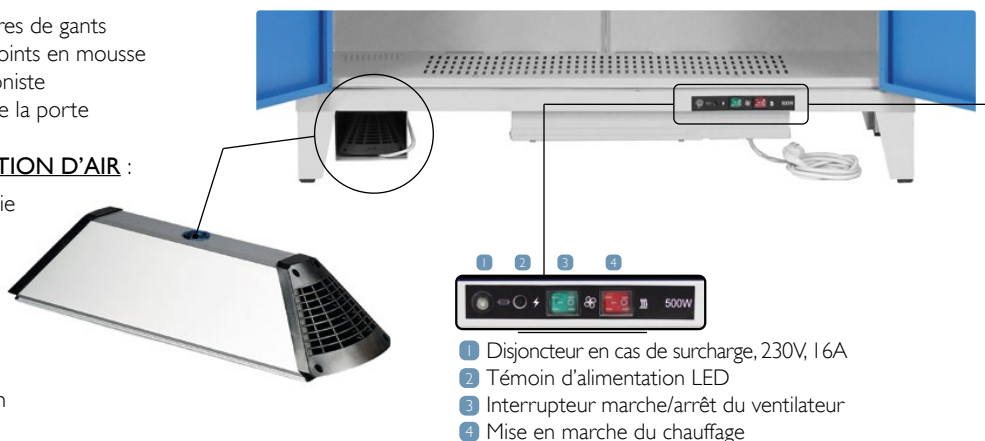

BLOC MOTEUR CHAUFFANT

- Interrupteur marche/arrêt du ventilateur
- Interrupteur pour la mise en route du chauffage
- Arrêt automatique au bout de 9 heures
- Disjoncteur automatique, 230V, 16A
- Témoin d'alimentation LED
- Puissance du ventilateur 33 W, flux d'air 150 m³/h
- Puissance de la résistance : 500 W
- Prise électrique sous le moteur
- Filtre de sécurité en métal
- Longueur du câble d'alimentation mini 1,65 m
- Alimentation 230V, 16 A, conformité CE



Bloc moteur (commandes intégrées en façade) avec prise électrique pour brancher le module de désinfection ou le cas échéant, d'autres armoires (branchement en série : 6 maximum). Montage/démontage facile par le bas de l'armoire (6 boulons à défaire)

LE DESSOUS DE L'ARMOIRE EN DÉTAILS :

VUE DE DESSUS :

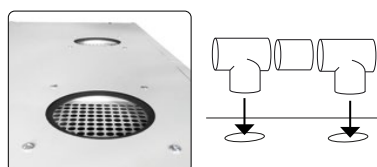

L'armoire dispose de 2 sorties d'air de 110 mm de diamètre permettant de raccorder un conduit d'évacuation d'air vers l'extérieur (préconisation valable lorsque l'armoire en version chauffant sans module de désinfection, gamme DRY



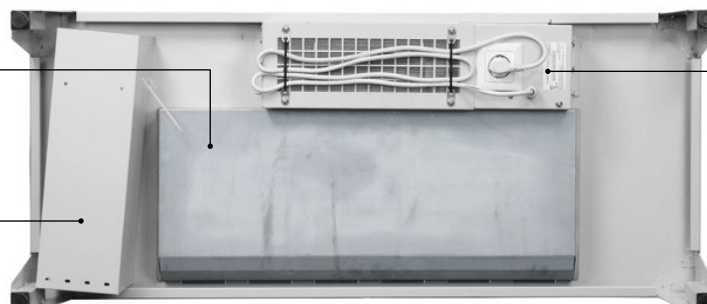

Conduit d'air en galva servant aussi de bac pour récupérer les gouttes d'eau tombant des bottes et vêtements (il ne s'agit pas d'un bac de rétention).

Compartment du module de désinfection & purification (à brancher sur la prise du bloc moteur ou sur secteur)





OPTION DÉSINFECTATION

-  Détruit 99,9% des virus (dont COVID-19)
-  Élimine 99,9% des bactéries
-  Réduit de 99,9% les germes, champignons
-  Détruit 100% des COV (composés organiques volatils)
-  Élimine les odeurs
-  Empêche la formation de la moisissure

 **90x/h**
Renouvellement d'air



SECTEURS D'ACTIVITÉS CONCERNÉS

Équipée d'une large penderie et de supports bottes, l'aménagement intérieur de cette armoire a été conçu pour répondre aux nombreux secteurs d'activités soumises aux intempéries et industries à environnements humides tels que le BTP, les espaces verts, les paysagistes, les services autoroutiers & aéroportuaires, la maintenance ferroviaire, les entrepôts frigorifiques, les industries de la mer, les cuisines centrales pour la restauration etc...

AMÉNAGEMENT INTÉRIEUR - CONFIGURATION 'CAB' :

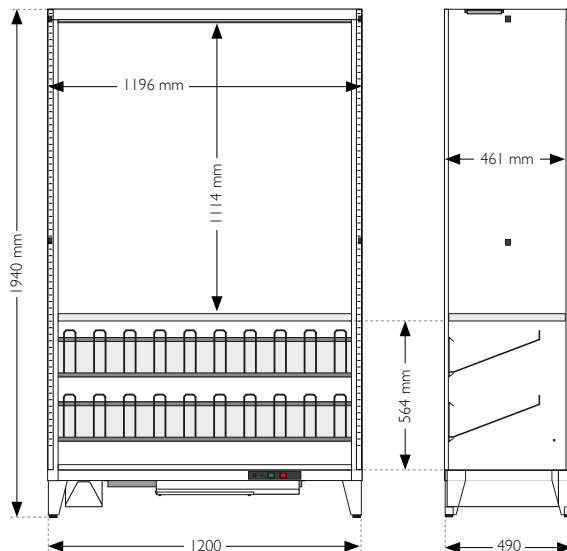
- 1 tringle robuste en acier, charge maxi 20 kg
- 1 étagère perforée et réglable en hauteur, charge maxi 30 kg
- Dim. de l'étagère L 1195 x P445 x H28 mm
- 2 supports bottes pour 10 paires
- Charge maxi 25kg/support bottes
- 4 supports gants sur les portes soit 12 paires de gants



RÉFÉRENCE	DÉSIGNATION	BLOC MOTEUR CHAUFFANT	MODULE DE DÉSINFECTATION	ÉVACUATION DE L'AIR À L'EXTÉRIEUR
DRYCAB/120/GB	 Armoire chauffante - gamme DRY	oui	non	Oui (préconisée)
CARECAB/120/GB	 Armoire désinfectante - gamme CARE	non	oui	Non dans la pièce
PURECAB/120/GB	 Armoire chauffante & désinfectante - gamme PURE	oui	oui	Non dans la pièce

COLORIS

Corps  Portes 
RAL 7035 RAL 5012

Garantie **2 ans**







SECTEURS D'ACTIVITÉS CONCERNÉS

Dotée de 8 étagères, cette armoire représente la solution par excellence pour la désinfection (et éventuellement le séchage) de tous les objets ou équipements potentiellement contaminés par des bactéries, virus ou champignons. Cette fonctionnalité s'avère particulièrement cruciale dans divers secteurs d'activités tels que les crèches, les écoles primaires, les centres de loisirs, les maisons de retraite, les hôpitaux, les centres paramédicaux, les cliniques vétérinaires, les laboratoires, les centres d'examens, et bien d'autres encore.

AMÉNAGEMENT INTÉRIEUR - CONFIGURATION 'SHOO' :

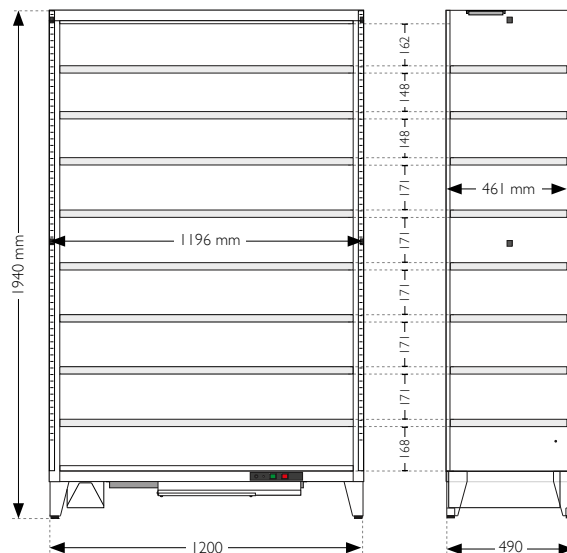
- 8 étagères perforées et réglables en hauteur au pas de 25 mm
- Charge maxi 30 kg/étagère
- Dim. de l'étagère L. 1195 x P.445 x H28 mm
- 4 supports gants sur les portes soit 12 paires de gants



RÉFÉRENCE	DÉSIGNATION	BLOC MOTEUR CHAUFFANT	MODULE DE DÉSINFECTATION	ÉVACUATION DE L'AIR À L'EXTÉRIEUR
DRYSHOO/I20/GB* 	Armoire chauffante - gamme DRY	oui	non	Oui (préconisée)
CARESHOO/I20/GB* 	Armoire désinfectante - gamme CARE	non	oui	Non dans la pièce
PURESHOO/I20/GB* 	Armoire chauffante & désinfectante - gamme PURE	oui	oui	Non dans la pièce

* L'armoire étant fournie avec 2 supports bottes déjà fixés, penser à les dévisser avant l'installation des étagères.

Garantie
2 ans

COLORIS

Corps  RAL 7035 Portes  RAL 5012





SECTEURS D'ACTIVITÉS CONCERNÉS

Destinée uniquement au séchage & désinfection des bottes, cette armoire réponds efficacement aux besoins des professionnels exposés aux intempéries, environnements humides ou chimiques.

Des bottes séchées & désinfectées contribuent à réduire le risque de propagation de maladies en empêchant la croissance de bactéries, de champignons et d'autres agents pathogènes et ainsi à maintenir un environnement de travail hygiénique.

Ces armoires sont idéales pour les garde-côtes, industries de la mer, pompiers, sociétés d'entretien des espaces verts, entreprises du secteur agricole...

AMÉNAGEMENT INTÉRIEUR - CONFIGURATION 'BOT' :

- 5 supports bottes pour 25 paires
- Charge maxi 25kg/support bottes
- 4 supports gants sur les portes soit 12 paires de gants

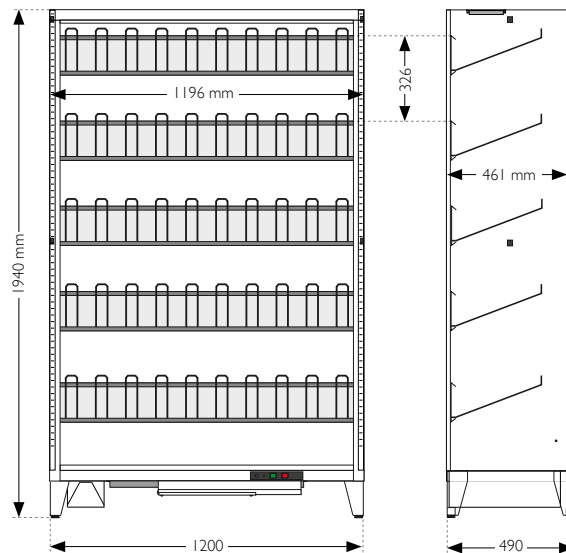

RÉFÉRENCE	DÉSIGNATION	BLOC MOTEUR CHAUFFANT	MODULE DE DÉSINFECTATION	ÉVACUATION DE L'AIR À L'EXTÉRIEUR
DRYBOT/120/GB	Armoire chauffante - gamme DRY	oui	non	Oui (préconisée)
CAREBOT/120/GB	Armoire désinfectante - gamme CARE	non	oui	Non dans la pièce
PUREBOT/120/GB	Armoire chauffante & désinfectante - gamme PURE	oui	oui	Non dans la pièce

COLORIS

Corps RAL 7035 Portes RAL 5012

Garantie **2 ans**





SECTEURS D'ACTIVITÉS CONCERNÉS

Équipée de 5 étagères et de 2 supports bottes, cette armoire est destinée à la fois au séchage & désinfection de bottes et tous les équipements potentiellement contaminés par des bactéries, virus ou champignons.

Cette solution garantit un environnement de travail sûr et hygiénique, répondant aux normes les plus strictes en matière de santé et de sécurité. Elle est idéale pour les secteurs exigeants tels que les services publics, sécurité & secours, l'industrie alimentaire et bien d'autres, assurant le séchage et/ou la désinfection efficace des équipements essentiels.

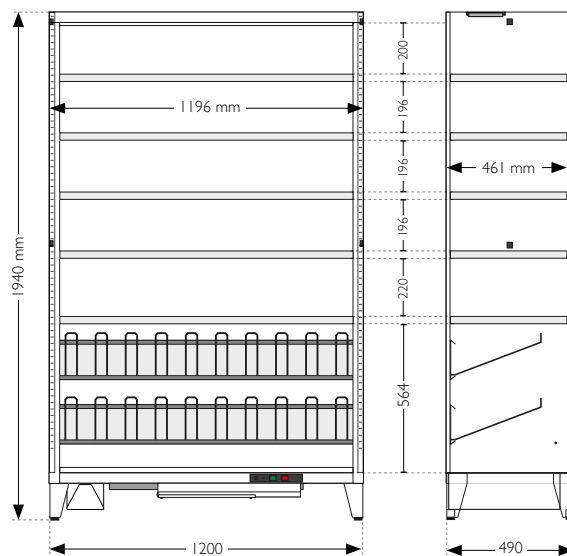

AMÉNAGEMENT INTÉRIEUR - CONFIGURATION 'STORE' :

- 5 étagères perforées et réglables en hauteur, charge maxi 30 kg
- Dim. de l'étagère L.1195 x P.445 x H.28 mm
- 2 supports bottes pour 10 paires
- Charge maxi 25kg/support bottes
- 4 supports gants sur les portes soit 12 paires de gants

RÉFÉRENCE	DÉSIGNATION	BLOC MOTEUR CHAUFFANT	MODULE DE DÉSINFECTATION	ÉVACUATION DE L'AIR À L'EXTÉRIEUR
DRYSTORE/I20/GB	Armoire chauffante - gamme DRY	oui	non	Oui (préconisée)
CARESTORE/I20/GB	Armoire désinfectante - gamme CARE	non	oui	Non dans la pièce
PURESTORE/I20/GB	Armoire chauffante & désinfectante - gamme PURE	oui	oui	Non dans la pièce

Garantie
2 ans

COLORIS

Corps RAL 7035 Portes RAL 5012



La réponse économique et robuste pour les entreprises



21/3/GG



22/2/GB



6 coloris pour les portes

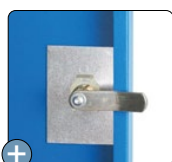

Plaquette de renfort pour une résistance accrue



Option : coffre de rangement pour vestiaire réf. 22/2



Option : jeu de pieds emboîtables en tôle d'acier



Option : jeu de pieds emboîtables en inox



Option : poignée serrure à code réf. SERPOIGN-4C/PLAST

CARACTÉRISTIQUES :

- VESTIAIRES CONFORMES À LA NORME NF D65-760
- Construction monobloc en tôle d'acier; corps et portes 6/10e
- Fermeture 1 point par morillon débrayable
- 1 tablette supérieure
- 1 cloison de séparation pour vêtements de ville/travail en version industrie salissante
- Aérations en parties haute et basse de chaque porte
- Ouverture de la porte à 180°
- Renfort de porte vertical toute hauteur
- 1 tringle porte-cintres munie de crochets
- Porte-étiquette
- Peinture époxy durable et résistante aux chocs

VESTIAIRES L20	NBRE CASES	L x P x H mm
INDUSTRIE PROPRE SUR SOCLE		
21/1	1 case	300 x 500 x 1800
21/2	2 cases	600 x 500 x 1800
21/3	3 cases	900 x 500 x 1800
21/4	4 cases	1200 x 500 x 1800
INDUSTRIE SALISSANTE SUR SOCLE (rangement casque moto possible)		
22/1	1 case	400 x 500 x 1800
22/2	2 cases	800 x 500 x 1800
22/3	3 cases	1200 x 500 x 1800

OPTIONS	DÉSIGNATION
PIEDS./L20	Jeu de pieds emboîtables gris (+125 mm de haut)
PIEDS./L20/INOX	Jeu de pieds emboîtables inox (+125 mm de haut)
22/2/COFFRE/V2	Coffre de rangement pour vestiaires réf. 22/2
FERM.3P/MOR/L20/US*	Fermeture 3 points morillon (montage usine)
FERM.3P/SER/L20/US*	Fermeture 3 points serrure à clés (montage usine)
FERM./CLE/L20	Serrure à clés
FERM.MOR/L20	Morillon débrayable métallique
SERPOIGN-4C/PLAST	Poignée serrure à code 4 chiffres réinitialisable
SERPOIGN-3C/METAL	Poignée serrure à code 3 chiffres réinitialisable

* Fermeture 3 points : 20 unités minimum (montage en usine)

COLORIS



Une fabrication NF de qualité, des finitions et un souci du détail pour les professionnels



31/4/GB



32/2/GB + PIEDS/L30



Serrure encastrée

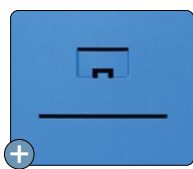

Fente courrier + porte-étiquette

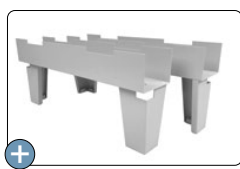

Option : pieds emboîtables en acier ou inox

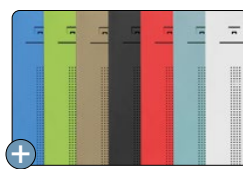

7 coloris de portes disponibles

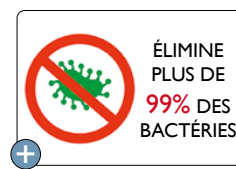

ÉLIMINE PLUS DE 99% DES BACTÉRIES
Option : peinture anti-bactérienne (norme JIS Z 2801)
6 coloris p.163

CARACTÉRISTIQUES :

- VESTIAIRES CONFORMES À LA NORME NF D65-760
- Construction monobloc en tôle d'acier, corps 6/10e et portes 7/10e
- Fermeture encastrée 1 point par morillon débrayable
- 1 tablette supérieure
- 1 cloison de séparation 50/50 pour vêtements de ville/travail en version industrie salissante
- Aération optimisée par perforations sur toute la hauteur de la porte
- Ouverture de la porte à 110°

- Renfort de porte vertical ou horizontal
- 1 tringle porte-cintres munie de 3 crochets
- Porte-étiquette et fente pour le courrier
- Peinture époxy durable et résistante aux chocs
- OPTION PEINTURE ANTI-BACTÉRIENNE = REF/PAB

OPTIONS	DÉSIGNATION
PIEDS/L30	Jeu de pieds emboîtables gris (+125 mm de haut)
PIEDS.L30/INOX	Jeu de pieds emboîtables inox (+125 mm de haut)
FERM.3P/L30 **	Fermeture 3 points morillon ou serrure à clés
SERCLE/NEW	Serrure à clés
SERMOR/DEBRAY/NEW	Morillon débrayable plastique noir
ENCASTR/PLAST/L30	Encastrement plastique

** Fermeture 3 points : 10 unités minimum (montage en usine)

VESTIAIRES L30 - NF		NBRE CASES	L x P x H mm
IND. PROPRE	Peinture anti-bactérienne		
31/1	31/1/PAB*	1 case	300 x 500 x 1800
31/2	31/2/PAB*	2 cases	600 x 500 x 1800
31/3	31/3/PAB*	3 cases	900 x 500 x 1800
31/4	31/4/PAB*	4 cases	1200 x 500 x 1800
IND. SALISSANTE	Peinture anti-bactérienne		
32/1	32/1/PAB*	1 case	400 x 500 x 1800
32/2	32/2/PAB*	2 cases	800 x 500 x 1800
32/3	32/3/PAB*	3 cases	1200 x 500 x 1800

* Peinture anti-bactérienne : 10 unités de commande minimum par coloris



Socle-bancs p.51-52



Coiffes p.51



COLORIS

Corps	Portes						
RAL 7035	RAL 5015	RAL 7035	RAL 7016	RAL 3020	RAL 1019	RAL 6034	RAL 6600





Solide et esthétique, il répond à un haut niveau d'exigence



51/3/NEW



52/2/NEW

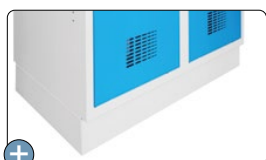

Réhausseur en option sur demande



Existe en version pieds soudés avec vérins de réglage



Option : fermeture 3 points



Double renfort de porte vertical

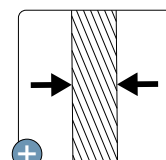

Corps et portes d'épaisseur 8/10e

CARACTÉRISTIQUES :

- VESTIAIRES CONFORMES À LA NORME NF D65-760
- Construction monobloc en tôle d'acier; corps et portes 8/10e
- Fermeture 1 point par morillon ou serrure à clés
- 1 tablette supérieure soudée
- 1 cloison de séparation pour vêtements de ville/travail en version industrie salissante
- 1 tringle en PVC munie de 2 crochets
- 1 patère, 1 miroir de courtoisie
- Double renfort de porte vertical toute hauteur
- Portes indégondables en position ouverte ou fermée
- Porte-étiquette transparent auto-adhésif
- Aérations en parties haute et basse de chaque porte
- Peinture époxy durable et résistante aux chocs

VESTIAIRES INDUSTRIE PROPRE		NBRE CASES	L x P x H mm
SUR SOCLE	SUR PIEDS		
51/1/NEW	51/1/NEW/PS	1 case	300 x 500 x 1800/1940
51/2/NEW	51/2/NEW/PS	2 cases	600 x 500 x 1800/1940
51/3/NEW	51/3/NEW/PS	3 cases	900 x 500 x 1800/1940
51/4/NEW	51/4/NEW/PS	4 cases	1200 x 500 x 1800/1940

VESTIAIRES INDUTRIE SALISSANTE *		NBRE CASES	L x P x H mm
SUR SOCLE	SUR PIEDS		
52/1/NEW	52/1/NEW/PS	1 case	400 x 500 x 1800/1940
52/2/NEW	52/2/NEW/PS	2 cases	800 x 500 x 1800/1940
52/3/NEW	52/3/NEW/PS	3 cases	1200 x 500 x 1800/1940

* rangement casque moto possible

OPTION PIEDS INOX
 PIEDS/SOUD/OX/NEW - pieds biaisés soudés inox + vérins de réglage - peints

OPTION FERMETURE - MONTAGE USINE
 FERM.3P/MOR/NEW/US - fermeture 3 points morillon porte-cadenas
 FERM.3P/SER/NEW/US - fermeture 3 points serrure à clés



Socle-bancs p.51-52



Coiffes p.51



Serrures p.54-55



Piètements p.53



16 couleurs au choix p. 195





VESTIAIRE GRANDE LARGEUR pour 1 personne, réf. **342-VIS_GL600**



Option : jeu de pieds emboîtables en tôle d'acier ou inox



Moraillon débrayable assurant une meilleure résistance à l'effraction par rotation

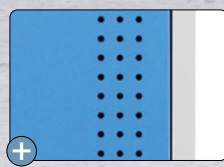

Aération par perforations en partie haute et basse des portes



Porte-étiquette embouti

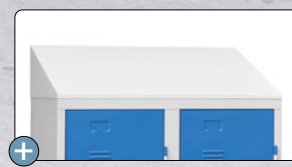

Option : coiffes

CARACTÉRISTIQUES :

- Construction monobloc en tôle d'acier, corps et portes d'épaisseur 7/10e
- Fermeture 1 point par morillon débrayable
- Plaque de renfort intérieure autour de l'empreinte de la serrure
- 1 étagère sur toute la largeur en partie haute de l'armoire
- 2 tringles en PVC (Ø20 mm) + 4 crochets double-tête
- 1 séparation verticale rivetée
- Renfort de porte vertical sur toute la hauteur
- Porte double battants à recouvrement, montée sur charnières à ressorts
- Ouverture de porte à 110°
- Porte-étiquette embouti (étiquette non fournie L62 x H.40 mm)
- Aération par perforations en partie haute et basse des portes
- Fourni avec une étagère inférieure amovible
- Peinture époxy durable et résistante aux chocs

DIMENSIONS :

- Dim. hors tout : L.600 x P.500 x H.1800 mm
- Dim. passage utile tablette : L.504 x H.292 mm
- Dim. intérieures de la case : L.598 x P.479 x H.352 mm

Garantie
5 ans

DÉSIGNATION	L x P x H mm	OPTIONS	DÉSIGNATION
342-VIS_GL600 - vestiaire grande largeur L.600 mm	600 x 500 x 1800	FERM/CLE/L20	Serrure à clés
PIEDS./L20 - Jeu de pieds emboîtables gris (+125 mm de haut)		FERM.MOR/L20	Moraillon débrayable métallique
PIEDS./L20/INOX - Jeu de pieds emboîtables inox (+125 mm de haut)		SERPOIGN-4C/PLAST	Poignée serrure à code 4 chiffres réinitialisable
		SERPOIGN-3C/METAL	Poignée serrure à code 3 chiffres réinitialisable

COLORIS



Serrures p.54



Socle-bancs p.51-52



Coiffes p.51



Le vestiaire qui NE ROUILLE PAS.
Solution Indoor & Outdoor, le vestiaire plastique offre une extrême résistance dans les milieux agressifs, aux actes de vandalisme, aux chocs et à l'usure.

AVANTAGES

- Utilisation intérieure et extérieure (sous abri)
 - Protection anti-UV
 - Ne rouille pas (hors chlore et environnement salin)
- Plastique rigide ULTRA solide de qualité alimentaire
- Extrême résistance aux chocs et à l'usure
- Excellente résistance aux actes de vandalisme
- Très longue durée de vie du produit
- 100% recyclage
- Lavable au jet haute pression
- Ne pas utiliser dans les milieux chlorés ou salins



Moraillon débrayable assurant une meilleure résistance à l'effraction par rotation



Option : poignée serrure à code réf. SERPOIGN-3C/METAL



Aérations sur toutes les portes pour une ventilation naturelle à l'intérieur de la case



CARACTÉRISTIQUES :

- Vestiaire en polyéthylène haute densité (PEHD) roto-moulé
- 1 cloison de séparation mobile en plastique pour vêtements de ville/travail (pour la version industrie salissante uniquement)
- Fermeture 1 point par moraillon débrayable
- 1 tablette supérieure
- Tringle en PVC munie de 2 crochets en plastique
- Porte robuste à double paroi, bombée au 2/3
- Ouverture des portes à 110 °
- Aérations pour la ventilation des 2 côtés, Ø 55 mm (porte étanche)
- Plaque de renfort en INOX AISI 304, épaisseur 13/10e
- 6 orifices Ø 8 mm sur chaque côté pour solidariser les vestiaires
- Visserie en nylon fournie : 6 vis M8 + 6 écrous M8 + 6 rondelles

DIMENSIONS :

- Dim. passage utile : L300 x H.175 mm
- Dim. intérieures de la case supérieure : L342 x P445 x H210 mm
- Dim. corps : L385 x P500 x H1810 mm
- Dim. hors tout : L385 x P515 x H1810 mm

LES ACCESSOIRES



Le socle réhausseur permet de surélever les casiers évitant ainsi que les casiers soient directement en contact avec le sol.



La coiffe est recommandée dans des secteurs d'activités soumises aux règles sanitaires. Elle améliore les conditions d'hygiène et empêche la pose d'objets au dessus du vestiaire.

VESTIAIRES GAMME ULTRA	NBRE PERS.	L x P x H mm
INDUSTRIE PROPRE - GRIS/BLEU		
ULTRA/VEST-IP/GB	1 personne	385 x 500 x 1810
INDUSTRIE SALISSANTE - GRIS/BLEU		
ULTRA/VEST-IS/GB	1 personne	385 x 500 x 1810

OPTION SERRURES	DÉSIGNATION
SERCLE/NEW	Fermeture à clé/porte (kit serrure)
SERPOIGN-3C/METAL	Poignée serrure à code 3 chiffres réinitialisable
SERPOIGN-4C/PLAST	Poignée serrure à code 4 chiffres réinitialisable
SERPOIGN-4C/PASS	Clé passe pour SERPOIGN-4C/PLAST

ACCESSOIRES	DÉSIGNATION	L x P x H mm
ULTRA/SOCLE/G	Socle réhausseur en PEHD - gris	385 x 500 x 90
ULTRA/COIFFE/G	Coiffe en PEHD - gris	385 x 500 x 200



Serrures p.54



COLORIS

Corps GRIS Portes BLEU



Pour configurer et moduler des espaces en un clips



102/DS + 102/SS + 102/SS

Une juxtaposition illimitée

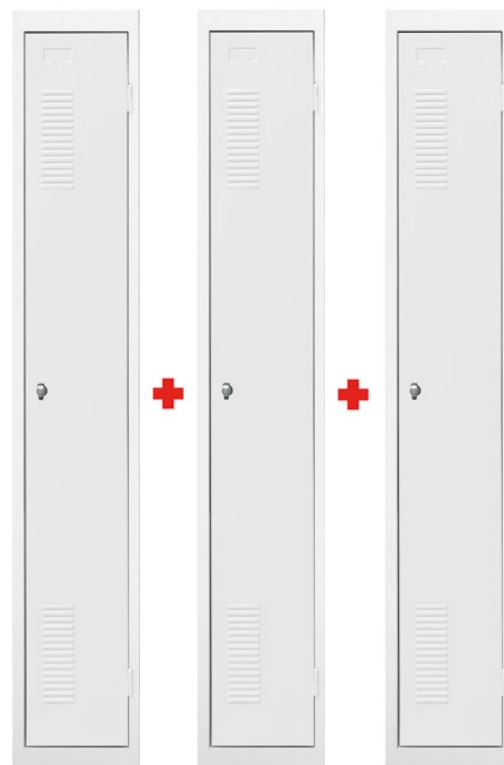

Case départ + Case suivante + Case suivante

Une alternative économique pour les grandes installations



6 coloris pour les portes



Assemblage facile par simple emboîtement

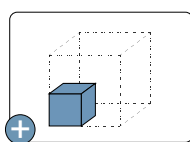

Volume divisé par 5 par rapport à un vestiaire monobloc



Transport optimisé par le faible encombrement des colis : L.550 x P.70 x H.1850 mm (0.07 m³/colis)



Option : poignée serrure à code

CARACTÉRISTIQUES :

- Vestiaire à assembler en tôle d'acier; corps et portes 8/10e
- Fermeture 1 point par morillon débrayable ou serrure à clés
- 1 tablette avec passage utile de 300 mm (rangement casque moto possible en version ind. salissante)
- 1 cloison de séparation pour vêtements de ville/travail en version industrie salissante
- 1 tringle-crochet
- Porte-étiquette 30 x 50 mm
- Renfort de porte vertical toute hauteur
- Portes indégondables en position fermée
- Ouverture de la porte à 180°
- Events d'aération en parties haute et basse de chaque porte
- Peinture époxy durable et résistante aux chocs

LI00 INDUSTRIE PROPRE		L x P x H mm
101DEP	Case départ	300 x 500 x 1800
101SUIV	Case suivante	300 x 500 x 1800

LI00 INDUSTRIE SALISSANTE		L x P x H mm
102DEP	Case départ	400 x 500 x 1800
102SUIV	Case suivante	400 x 500 x 1800

OPTIONS	DÉSIGNATION
FERM/CLE/L20	Serrure à clés
FERM.MOR/L20	Morillon débrayable métallique
SERPOIGN-4C/PLAST	Poignée serrure à code 4 chiffres réinitialisable
SERPOIGN-4C/PASS	Clé PASS pour serrures SERPOIGN-4C/PLAST
SERPOIGN-3C/METAL	Poignée serrure à code 3 chiffres réinitialisable
SERPOIGN-3C/PASS	Lamelles de décodage pour SERPOIGN-3C/METAL

COLORIS



Conçus pour l'équipement des centres de secours, ces vestiaires intègrent les spécifications indispensables dont a besoin le personnel d'intervention.



VESTIAIRES POMPIER MONOBLOC SUR PIEDS - LIGNE 50

- Construction monobloc en tôle d'acier, corps et portes 8/10e
- Fermeture 1 point par moraillon ou serrure à clés
- Fente boîte aux lettres, réceptacle de courrier à l'intérieur
- Aménagement en 4 compartiments (casque, vêtements de ville, tenues d'intervention & bottes)
- Porte avec oméga de renfort + porte-étiquette + 2 patères
- Ouïes d'aération en partie basse et haute de chaque porte
- Pieds soudés en tube carré 30 x 30 en acier galvanisé, hauteur 110 mm
- Peinture époxy durable et résistante aux chocs

DÉSIGNATION	L x P x H mm
50/VPOMP/P50/1 - vestiaire pompier 1 case sur pieds	500 x 500 x 2090
50/VPOMP/P50/2 - vestiaire pompier 2 cases sur pieds	1000 x 500 x 2090



Garantie
5 ans

Serrures
p.54-55



16 couleurs
au choix p. 195



VESTIAIRES POMPIER MONOBLOC SUR SOCLE - LIGNE 20

- Construction monobloc en tôle d'acier, corps et portes 7/10e
- Fermeture 1 point par moraillon débrayable
- Aménagement en 5 compartiments (casque, vêtements de ville, tenues d'intervention, rangement outils & bottes)
- Porte équipée d'un porte-étiquette, d'une fente courrier, 2 patères, 1 boîte à objets
- Aérations en parties haute et basse de chaque porte
- Peinture époxy durable et résistante aux chocs

DÉSIGNATION	L x P x H mm
20/POMP/P50/1 - vestiaire pompier 1 case sur socle	500 x 500 x 1980
20/POMP/P50/2 - vestiaire pompier 2 cases sur socle	970 x 500 x 1980
PIEDS.L20 - Jeu de pieds emboîtables gris (+125 mm de haut)	
PIEDS.L20/INOX - Jeu de pieds emboîtables inox (+125 mm de haut)	

Garantie
5 ans

Serrures
p.54



COLORIS

Corps  Portes 



VESTIAIRES POMPIER À ASSEMBLER SUR SOCLE - LIGNE 20

- Construction en tôle d'acier, corps et portes 7/10e
- Fermeture encastrée 1 point par moraillon
- Aménagement en 5 compartiments (casque, vêtements de ville, tenues d'intervention, rangement outils & bottes)
- Porte équipée d'un porte-étiquette, d'une fente courrier, 2 patères, 1 boîte à objets
- Ouïes d'aération en partie basse et haute de chaque porte
- Peinture époxy durable et résistante aux chocs

DÉSIGNATION	L x P x H mm
20/POMPIER/DEPART - vestiaire pompier 1 case départ (à assembler)	500 x 500 x 1980
20/POMPIER/SUIVANT - vestiaire pompier 1 case suivante (à assembler)	500 x 500 x 1980

Garantie
5 ans



COLORIS

Corps  Portes 



Vestiaire compact : espace de rangement optimisé pour un encombrement limité



22/L4P



22/L2P + PIEDS./L20 + A33/400

CARACTÉRISTIQUES :

- Construction monobloc en tôle d'acier; corps et portes 6/10e,
- Fermeture 3 points par morillon débrayable
- Plaque de renfort au niveau de la serrure
- Compartiment volumineux : rangement casque moto possible
- 1 tringle en PVC munie de 2 crochets double-tête
- Double porte avec ouverture à 110°
- 2 omégas de renfort horizontaux sur la grande porte
- Aération par perforations de tous les compartiments
- Porte-étiquette
- Butées anti-bruit en caoutchouc
- Peinture époxy durable et résistante aux chocs



Fermeture 3 points pour une sécurité optimale



Grand volume de rangement



Option : pieds emboîtables en acier ou inox

VESTIAIRES LIGNE 20L	NBRE CASES	
22/L2P/COLORIS	2 cases	400 x 500 x 1800
22/L4P/COLORIS	4 cases	800 x 500 x 1800
22/L6P/COLORIS	6 cases	1200 x 500 x 1800

RÉFÉRENCES	DÉSIGNATION
PIEDS./L20	Jeu de pieds emboîtables gris (+125 mm de haut)
PIEDS.L20/INOX	Jeu de pieds emboîtables inox (+125 mm de haut)

COLORIS

Corps	Portes						
RAL 7035		RAL 5017	RAL 1018	RAL 3020	RAL 6018	RAL 7016	RAL 7035

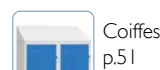

1 case pour 2 personnes, un véritable gain de place et un encombrement limité



32/L2P



32/L6P

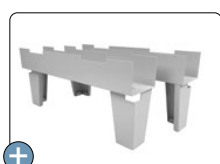

Option : pieds emboîtables en acier ou inox



Tringle suspendue munie de 2 crochets + 1 patère sur le côté



Charnière invisible avec ouverture de porte à 180°

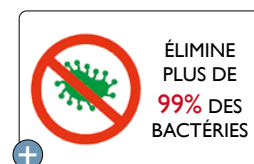

Option : peinture anti-bactérienne (norme JIS Z 2801) 6 coloris p.195

CARACTÉRISTIQUES :

- VESTIAIRES CONFORMES À LA NORME NF D65-760
- Construction monobloc en tôle d'acier; corps 6/10e et portes 7/10e
- Fermeture 1 point par morillon débrayable
- 1 tringle suspendue munie de 2 crochets + 1 patère soudée
- Porte-étiquette

- Ouverture de la porte à 180°
- 2 renforts de porte (1 horizontal et 1 vertical)
- Aération par perforations sur la porte
- Butées en caoutchouc anti-bruit
- Peinture époxy durable et résistante aux chocs
- OPTION PEINTURE ANTI-BACTÉRIENNE = REF/PAB

VESTIAIRES LIGNE 30L		NBRE CASES	L x P x H mm
LARGEUR 300 MM	Peinture anti-bactérienne		
31/L2P*	31/L2P/PAB*	2 cases	310 x 500 x 1800
31/L4P*	31/L4P/PAB*	4 cases	590 x 500 x 1800
31/L6P*	31/L6P/PAB*	6 cases	870 x 500 x 1800
LARGEUR 400 MM	Peinture anti-bactérienne		
32/L2P*	32/L2P/PAB*	2 cases	415 x 500 x 1800
32/L4P	32/L4P/PAB*	4 cases	800 x 500 x 1800
32/L6P*	32/L6P/PAB*	6 cases	1185 x 500 x 1800

RÉFÉRENCES	DÉSIGNATION
ACCESOIRES	
PIEDS.L30L	Jeu de pieds emboîtables gris (+125 mm de haut)
PIEDS.L30L/INOX	Jeu de pieds emboîtables inox (+125 mm de haut)
SERMOR/DEBRAY/NEW	Morillon débrayable
SERCLE/NEW	Fermeture à clé



COLORIS
 Corps  RAL 7035 Portes  RAL 5015 **Autres coloris disponibles** (voir nuancier p.195, 10 unités minimum)

* Minimum de commande de 10 unités en contremarque pour tous les vestiaires (sauf réf. 32/L4P/GB), coiffes et socle-bancs (sauf en largeur 800 mm)



Plus de couleurs pour mieux personnaliser chaque espace



10 couleurs de portes disponibles



Option : poignée serrure à code tactile réf. **SERPOIGN-CLAVIER** (mode réversible public/privé)



CARACTÉRISTIQUES :

- Construction monobloc en tôle d'acier; corps et portes 7/10e
- Fermeture 1 point par serrure à clés ou morillon débrayable
- Rangement casque moto possible
- Porte-étiquette
- Visserie fournie pour l'assemblage
- Jusqu'à 5 cases superposées maximum (pour des raisons pratiques)
- Peinture époxy durable et résistante aux chocs

LIGNE 770CASIND - LARGEUR 400 MM	L x P x H mm	LIGNE 770CASIND - LARGEURS 380 ou 450MM	L x P x H mm
1 LARGEUR 400 MM - DIM. UTILES L398 x P434 x H348 mm		2 LARGEUR 380 MM - DIM. UTILES L378 x P350 x H358 mm	
770CASIN-L40 - casier individuel L.400 mm	400 x 450 x 350	770CASIND380LUX/GG - casier individuel L.380 mm	380 x 380 x 380
770CASIN-L40/SOC - socle pour casiers L.400 mm	400 x 443 x 80	770CASIND380SOC - socle pour casiers L.380 mm	380 x 370 x 80

COLORIS		Garantie
Corps RAL 7035	Portes RAL 7035, RAL 7016, RAL 5010, RAL 5012, RAL 1019, RAL 3020, RAL 2008, RAL 1018, RAL 6034, RAL 6600	5 ans

COLORIS		Garantie
Corps RAL 7035	Portes RAL 7035	2 ans

* Minimum de commande de 20 unités identiques

OPTION : SERRURES À CODE OU RFID (v. détails p.54)

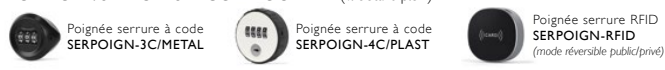

CARACTÉRISTIQUES CASIERS 770CASIND400/MW :

- Construction monobloc en tôle d'acier; corps et portes 6/10e
- Fermeture 1 point par morillon ou serrure à clés
- Porte-étiquette transparent auto-adhésif
- Assemblage par vis (visserie fournie)
- Jusqu'à 5/6 cases superposées maximum (pour des raisons pratiques)
- Peinture époxy durable et résistante aux chocs
- Dimensions utiles par case : L.398 x P.420 x H.327 mm
- Passage utile : L.320 x H.305 mm

3 LIGNE 770CASIND	L x P x H mm
770CASIND400/MW - casier individuel L.400 mm	400 x 450 x 350
770CASIND400SOC/MW - socle pour casiers L.400 mm	400 x 450 x 45



16 couleurs au choix p. 195 Serrures p.55 Garantie 5 ans



PRINCIPE D'ASSEMBLAGE

L'assemblage des casiers est simple : chaque colonne bénéficie d'un socle optionnel posé au sol et les éléments se fixent verticalement (par clavette) et horizontalement (par vis).

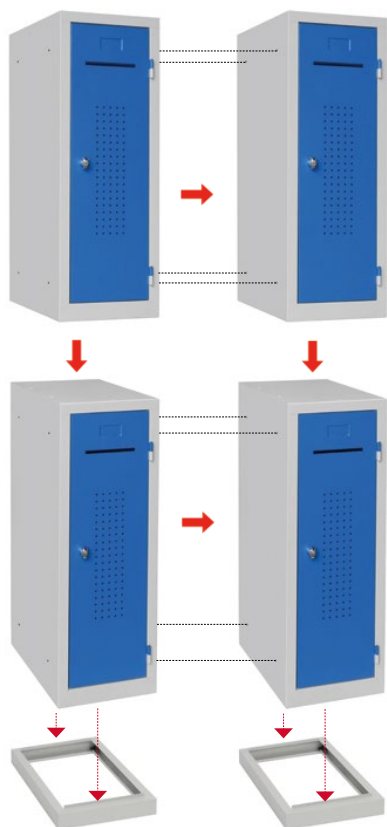

Flexibilité & modularité



2 x 750CASIND315 + socle
(casier largeur 300 mm)

4 x 750CASIND415 + 2 socles + 1 coiffe
(casier largeur 400 mm)

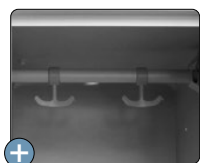

+ Tringle munie de 2 crochets



+ Moraillon débrayable pour une résistance à l'effraction par rotation

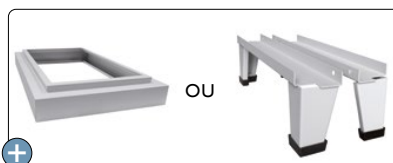

+ Options : socle ou pieds emboîtables en acier ou en inox



+ Option : poignée serrure à code



+ Option : coiffes

CARACTÉRISTIQUES :

- Construction monobloc en tôle d'acier, corps et portes 6/10e
- Fermeture 1 point par morillon débrayable
- 1 tringle munie de 2 crochets
- Porte-étiquette, fente courrier L.150 x H.10 mm
- 2 renforts de porte horizontaux
- Aération par perforations sur la porte
- Système de montage simple :
 - Assemblage vertical par clavette
 - Assemblage horizontal par vis
- Peinture époxy durable et résistante aux chocs

VERSION - LARGEUR 300 mm :

- Dim. utiles : L.295 x P.475 x H.825 mm
- Dimensions des portes : L.235 x H.790 mm
- Passage utile : L.217 x H.785 mm

VERSION - LARGEUR 400 mm :

- Dim. utiles : L.395 x P.475 x H.825 mm
- Dimensions des portes : L.335 x H.790 mm
- Passage utile : L.317 x H.785 mm

LIGNE 750CASIND	L x P x H mm	ACCESSOIRES	L x P x H mm
750CASIND300/C - casier individuel L.300 mm	300 x 500 x 875	PIEDS./L20 - jeu de pieds ht. 125 mm pour casiers L300/400 mm	
750CASIND300/SOC - socle pour casier L.300 mm	300 x 500 x 50	PIEDS.L20/INOX - jeu de pieds en inox ht. 125 mm pour casiers L300/400 mm	
750CASIND400/C - casier individuel L.400 mm	400 x 500 x 875	FERM.MOR/L20 - fermeture 1 point par morillon débrayable	
750CASIND400/SOC - socle pour casier L.400 mm	400 x 500 x 50	SERPOIGN-4C/PLAST - poignée serrure à code 4 chiffres réinitialisable	
		SERPOIGN-3C/METAL - poignée serrure à code réinitialisable	



Socle-bancs p.51-52



Coiffes p.51



COLORIS

Corps  RAL 7035 Portes  RAL 5017



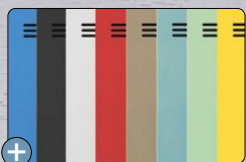
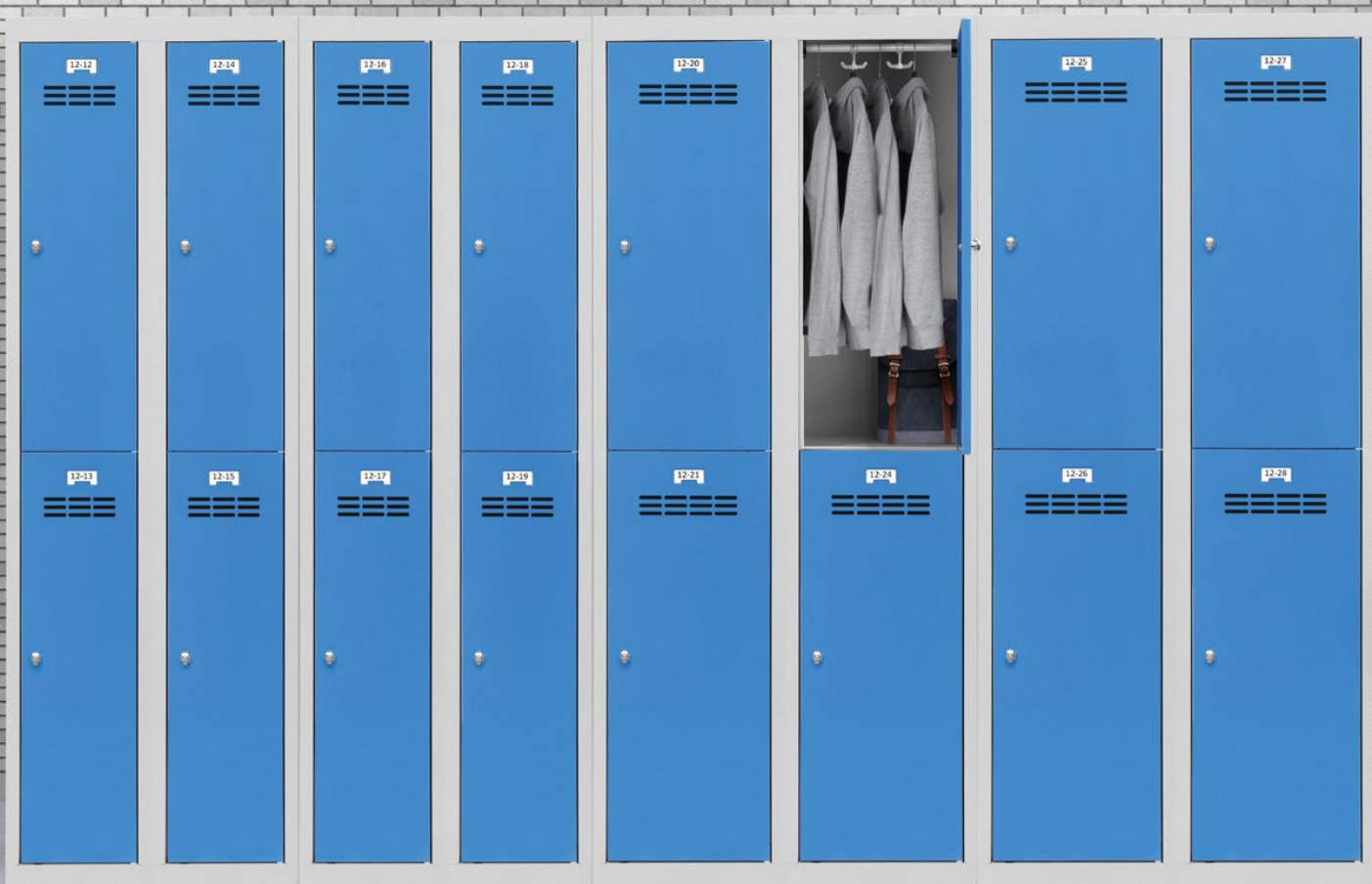

8 coloris de portes disponibles avec panachage possible

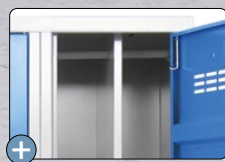

Option : cloison de séparation verticale pour version largeur 400mm réf. 252/CLOISON-VERTI

NOUVEAUTÉS



Option : jeu de pieds emboîtables en tôle d'acier ou Inoxy réf. PIEDS./L20 ou PIEDS.L20/INOX

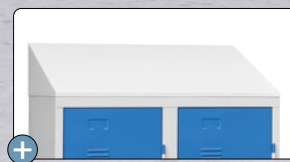

Option : coiffes

CARACTÉRISTIQUES LIGNE 250 & 270 :

- Construction monobloc en tôle d'acier, corps et portes 7/10e
- Fermeture 1 point par morillon débrayable
- 1 tringle munie de 2 crochets double-tête (version 2 cases)
- Renfort de porte horizontal
- Charnière invisible en façade
- Porte-étiquette embouti
- Aérations en partie haute de chaque porte
- Peinture époxy durable et résistante aux chocs

VERSION - LARGEUR 300 mm :

- Dimensions utiles par case : L.297 x P.477 x H.859 mm
- Dimensions des portes : L.241 x H.846 mm
- Passage utile : L.225 x H.840 mm

VERSION - LARGEUR 400 mm :

- Dimensions utiles par case : L.397 x P.477 x H.859 mm
- Dimensions des portes : L.341 x H.846 mm
- Passage utile : L.325 x H.840 mm
- Option : cloison de séparation pour vêtements

Garantie
5 ans

L250 - LARGEUR 300 MM		L x P x H mm
251/2	1 colonne de 2 cases - 2 pers.	300 x 500 x 1800
251/4	2 colonnes de 2 cases - 4 pers.	600 x 500 x 1800
251/6	3 colonnes de 2 cases - 6 pers.	900 x 500 x 1800
251/8	4 colonnes de 2 cases - 8 pers.	1200 x 500 x 1800

L250 - LARGEUR 400 MM		L x P x H mm
252/2	1 colonne de 2 cases - 2 pers.	400 x 500 x 1800
252/4	2 colonnes de 2 cases - 4 pers.	800 x 500 x 1800
252/6	3 colonnes de 2 cases - 6 pers.	1200 x 500 x 1800

COLORIS



Serrures p.54



Socle-bancs p.51-52



Coiffes p.51



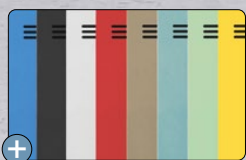
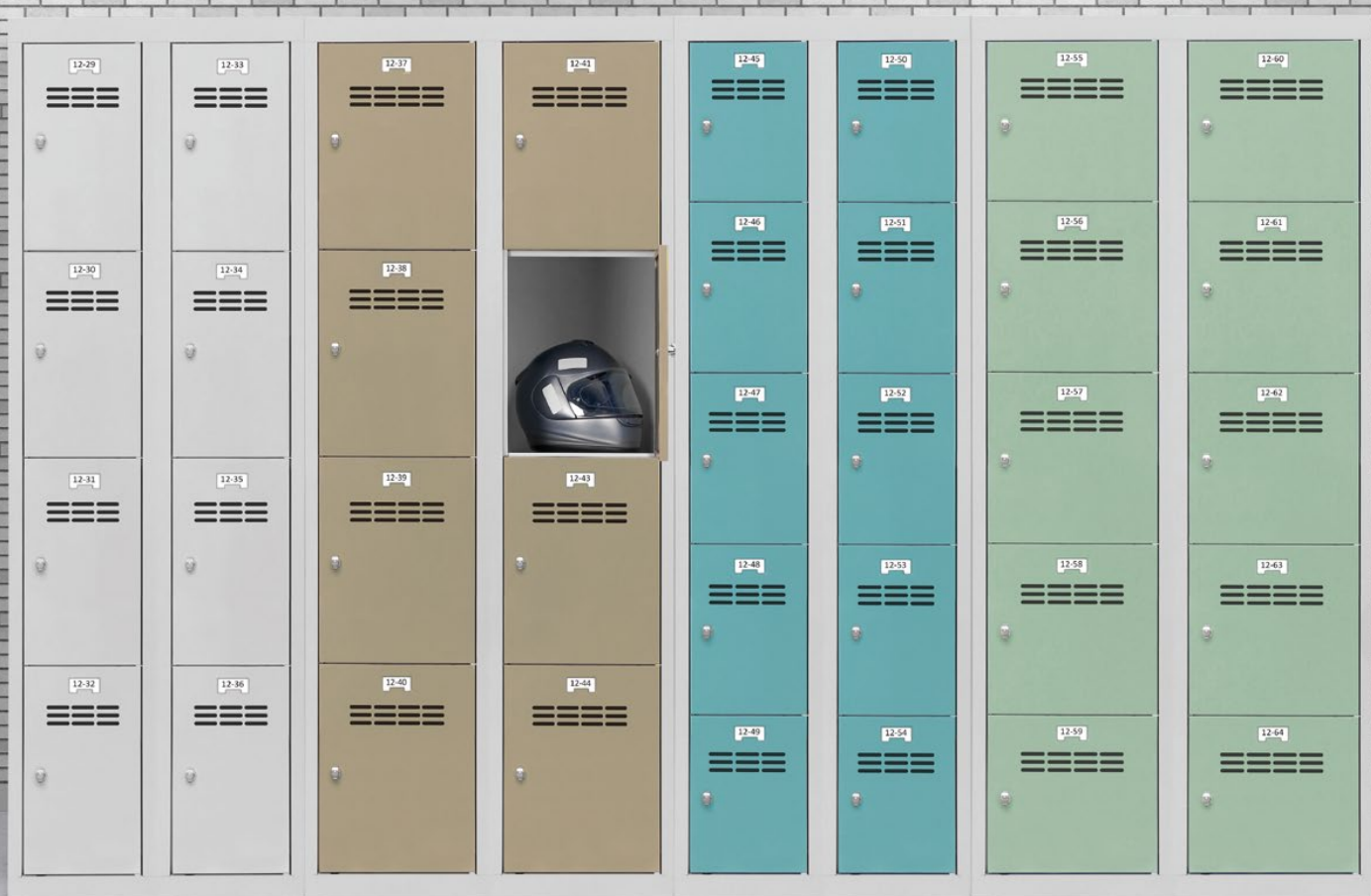

8 coloris de portes disponibles avec panachage possible



Aérations en partie haute de chaque porte et porte-étiquette embouti



Option : jeu de pieds emboîtables en tôle d'acier ou Inox réf. **PIEDS/L20** ou **PIEDS.L20/INOX**



Option : panachage de couleurs et mix avec des portes en plexiglas

NOUVEAUTÉS

VERSION - 4 CASES / COLONNE :

- Dimensions utiles par case : L.297/L.397 x P.477 x H.425 mm
- Passage utile : L.225/L.325 x H.404 mm

VERSION - 5 CASES / COLONNE :

- Dimensions utiles par case : L.298/L.398 x P.477 x H.338 mm
- Passage utile : L.225/L.325 x H.318 mm

OPTION : SERRURES POUR LIGNE 250 & 270

(voir page 54-55)

NOUVEAUTÉS

 Poignée serrure à code 3 chiffres réf. SERPOIGN-3C/METAL	 poignée serrure à code 4 chiffres réf. SERPOIGN-4C/PLAST
 Poignée serrure à code tactile réf. SERPOIGN-CLAVIER (mode réversible public/privé)	 Poignée serrure RFID réf. SERPOIGN-RFID (mode réversible public/privé)

L270 - LARGEUR 300 MM			L x P x H mm
NBRE	4 CASES	5 CASES	
1 colonne	271/ICOL-4C	271/ICOL-5C	300 x 500 x 1800
2 colonnes	271/2COL-4C	271/2COL-5C	600 x 500 x 1800
3 colonnes	271/3COL-4C	271/3COL-5C	900 x 500 x 1800
4 colonnes	271/4COL-4C	271/4COL-5C	1200 x 500 x 1800

L270 - LARGEUR 400 MM			L x P x H mm
NBRE	4 CASES	5 CASES	
1 colonne	272/ICOL-4C	272/ICOL-5C	400 x 500 x 1800
2 colonnes	272/2COL-4C	272/2COL-5C	800 x 500 x 1800
3 colonnes	272/3COL-4C	272/3COL-5C	1200 x 500 x 1800



Socle-bancs p.51-52



Coiffes p.51



COLORIS

Corps  RAL 7035

Portes  RAL 5012  RAL 7035  RAL 7016  RAL 3020  RAL 1019  RAL 6034  RAL 6019  RAL 1018



Le vestiaire 2 cases superposées pour gagner le double d'espace



751/4/NEW-8



752/6/NEW-8



Existe sur pieds soudés (avec vérins de réglage) en acier peint: **REFERENCE/PS** ou en inox peint: **PIEDS/SOUD/OX/NEW**



Réhausseur en option sur demande



Double renfort de porte vertical



Serrure à code en option



Serrure monnayeur en option

CARACTÉRISTIQUES :

- Construction monobloc en tôle d'acier; corps et portes 8/10e
- Fermeture 1 point par morillon ou serrure à clés
- 1 tringle en PVC munie de 2 crochets double tête
- Double renfort de porte vertical toute hauteur
- Portes indégondables en position ouverte ou fermée
- Tampons en caoutchouc anti-bruit
- Porte-étiquette transparent auto-adhésif
- Aérations en partie haute de chaque porte
- Peinture époxy durable et résistante aux chocs

VERSION - LARGEUR 300 mm :

- Dimensions utiles par case : L.298 x P.475 x H.872 mm
- Dimensions des portes : L.249 x H.844 mm
- Passage utile : L.220 x H.844 mm

VERSION - LARGEUR 400 mm :

- Dimensions utiles par case : L.398 x P.475 x H.872 mm
- Dimensions des portes : L.349 x H.844 mm
- Passage utile : L.325 x H.844 mm

L750 - LARGEUR 300 MM		L x P x H mm
751/2/NEW-8	1 colonne de 2 cases - 2 pers.	300 x 500 x 1800
751/4/NEW-8	2 colonnes de 2 cases - 4 pers.	600 x 500 x 1800
751/6/NEW-8	3 colonnes de 2 cases - 6 pers.	900 x 500 x 1800
751/8/NEW-8	4 colonnes de 2 cases - 8 pers.	1200 x 500 x 1800

L750 - LARGEUR 400 MM		L x P x H mm
752/2/NEW-8	1 colonne de 2 cases - 2 pers.	400 x 500 x 1800
752/4/NEW-8	2 colonnes de 2 cases - 4 pers.	800 x 500 x 1800
752/6/NEW-8	3 colonnes de 2 cases - 6 pers.	1200 x 500 x 1800



16 couleurs au choix p. 195



Socle-bancs p.51-52



Coiffes p.51



Serrures p.54-55



Piètements p.53



Garantie 5 ans





Compact et robuste,
un maximum de casiers dans un espace réduit avec 3, 4 ou 5 cases par colonne

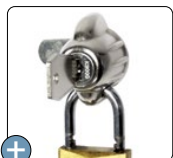

Serrure décondamnable
en option



Serrure à code
en option



Serrure électronique
en option



Existe sur pieds soudés (avec vérins de réglage) en acier peint: **REFERENCE/PS**
ou en inox peint: **PIEDS/SOUD/OX/NEW**

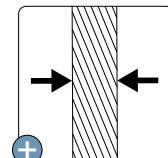

Corps et portes
d'épaisseur 8/10e

CARACTÉRISTIQUES :

- Construction monobloc en tôle d'acier; corps et portes 8/10e
- Fermeture 1 point par morillon ou serrure à clés
- Double renfort de porte vertical toute hauteur
- Portes indégondables en position ouverte ou fermée
- Tampons en caoutchouc anti-bruit
- Porte-étiquette transparent auto-adhésif
- Aérations en partie haute de chaque porte
- Peinture époxy durable et résistante aux chocs

VERSION - 3 CASES / COLONNE :

- Dimensions utiles par case : L.298/L.398 x P.475 x H.581 mm
- Passage utile : L.220/L.325 x H.553 mm

VERSION - 4 CASES / COLONNE :

- Dimensions utiles par case : L.298/L.398 x P.475 x H.436 mm
- Passage utile : L.220/L.325 x H.408 mm

VERSION - 5 CASES / COLONNE :

- Dimensions utiles par case : L.298/L.398 x P.475 x H.348 mm
- Passage utile : L.220/L.325 x H.320 mm

L770 - LARGEUR 300 MM				L x P x H mm
NBRE	3 CASES	4 CASES	5 CASES	
1 colonne	773/1/NEW-8	772/1/NEW-8	771/1/NEW-8	300 x 500 x 1800
2 colonnes	773/2/NEW-8	772/2/NEW-8	771/2/NEW-8	600 x 500 x 1800
3 colonnes	773/3/NEW-8	772/3/NEW-8	771/3/NEW-8	900 x 500 x 1800
4 colonnes	773/4/NEW-8	772/4/NEW-8	771/4/NEW-8	1200 x 500 x 1800

L770 - LARGEUR 400 MM				L x P x H mm
NBRE	3 CASES	4 CASES	5 CASES	
1 colonne	776/1/NEW-8	775/1/NEW-8	774/1/NEW-8	400 x 500 x 1800
2 colonnes	776/2/NEW-8	775/2/NEW-8	774/2/NEW-8	800 x 500 x 1800
3 colonnes	776/3/NEW-8	775/3/NEW-8	774/3/NEW-8	1200 x 500 x 1800



Socle-bancs
p.51-52



Coiffes
p.51



Serrures
p.54-55



Piètements
p.53



16 couleurs
au choix p. 195



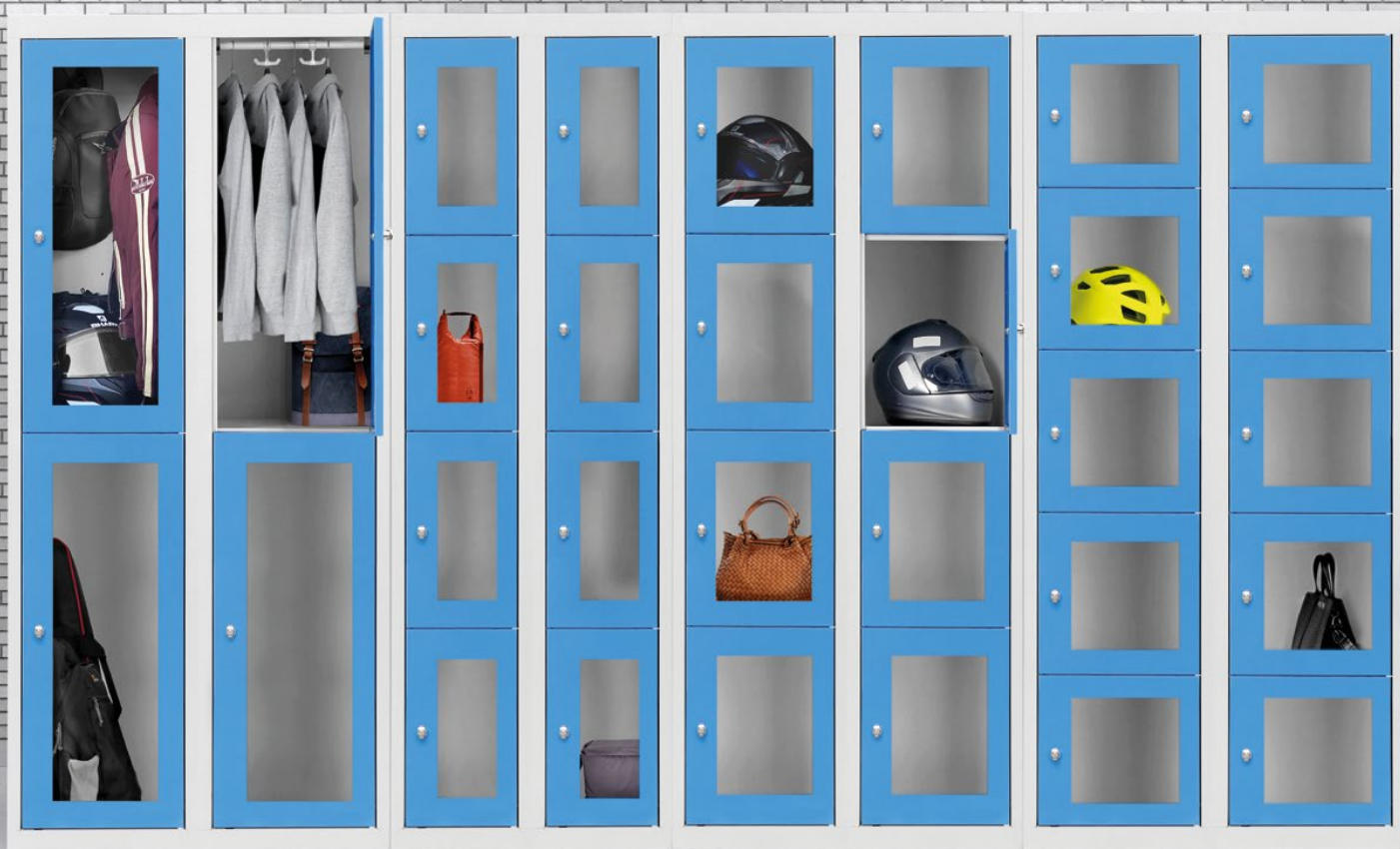

Option : poignée serrure à code tactile réf. **SERPOIGN-CLAVIER** (mode réversible public/privé)



Option : poignée serrure RFID réf. **SERPOIGN-RFID** (mode réversible public/privé)

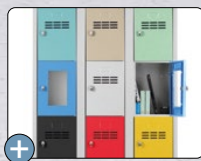

Option : mix avec des portes en métal **NOUVEAUTÉS**



Option : jeu de pieds emboîtables en tôle d'acier ou Inox réf. **PIEDS./L20** ou **PIEDS.L20/INOX**

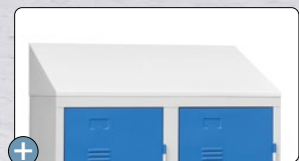

Option : coiffes

CARACTÉRISTIQUES :

- Construction monobloc en tôle d'acier; corps et portes 7/10e
- Fermeture 1 point par morillon débrayable
- 1 tringle en PVC munie de 2 crochets double-tête (version 2 cases)
- Portes PLEXI ép. 6mm (cadre métal) charnière invisible en façade
- Portes indégondables en position ouverte
- Peinture époxy durable et résistante aux chocs

VERSION - 2 CASES/COLONNE :

- Dimensions utiles par case : L.297/397 x P.477 x H.859 mm

VERSION - 4 CASES / COLONNE :

- Dimensions utiles par case : L.297/397 x P.477 x H.425 mm

VERSION - 5 CASES / COLONNE :

- Dimensions utiles par case : L.297/397 x P.477 x H.338 mm

L250/PLEXI - LARGEUR 300 MM		L x P x H mm	L270/PLEXI - LARGEUR 300 MM		L x P x H mm
251/2/PLEXI	1 colonne de 2 cases - 2 pers.	300 x 500 x 1800	NBRE	4 CASES	5 CASES
251/4/PLEXI	2 colonnes de 2 cases - 4 pers.	600 x 500 x 1800	1 colonne	271/1COL-4C/PLE (4 pers.)	271/1COL-5C/PLE (5 pers.)
251/6/PLEXI	3 colonnes de 2 cases - 6 pers.	900 x 500 x 1800	2 colonnes	271/2COL-4C/PLE (8 pers.)	271/2COL-5C/PLE (10 pers.)
251/8/PLEXI	4 colonnes de 2 cases - 8 pers.	1200 x 500 x 1800	3 colonnes	271/3COL-4C/PLE (12 pers.)	271/3COL-5C/PLE (15 pers.)
L250/PLEXI - LARGEUR 400 MM		L x P x H mm	4 colonnes	271/4COL-4C/PLE (16 pers.)	271/4COL-5C/PLE (20 pers.)
252/2/PLEXI	1 colonne de 2 cases - 2 pers.	400 x 500 x 1800	L270/PLEXI - LARGEUR 400 MM		
252/4/PLEXI	2 colonnes de 2 cases - 4 pers.	800 x 500 x 1800	NBRE	4 CASES	5 CASES
252/6/PLEXI	3 colonnes de 2 cases - 6 pers.	1200 x 500 x 1800	1 colonne	272/1COL-4C/PLE (4 pers.)	272/1COL-5C/PLE (5 pers.)
ACCESSOIRES			2 colonnes	272/2COL-4C/PLE (8 pers.)	272/2COL-5C/PLE (10 pers.)
PIEDS./L20 - jeu de pieds ht. 125 mm			3 colonnes	272/3COL-4C/PLE (12 pers.)	272/3COL-5C/PLE (15 pers.)
PIEDS.L20/INOX - jeu de pieds en inox ht. 125 mm					

COLORIS



Serrures p.54



Socle-bancs p.51-52



Coiffes p.51



Garantie 5 ans



Robustesse & transparence : visualiser le contenu pour assurer sécurité et hygiène



751/6/PLEX



775/2/PLEX
avec l'option serrures à code

Existe sur pieds soudés (avec vérins de réglage) en acier peint: **REFERENCE/PS** ou en inox peint: **PIEDS/SOUD/OX/NEW**



LES OPTIONS POUR PORTES PLEXI



La poignée serrure à code constitue une solution idéale, offrant un accès rapide au casier que l'utilisateur soit permanent ou temporaire.
réf. **SERPOIGN/4CODE** (montage usine)



La serrure monnaieur à clé est décondamnable avec une pièce de 1€ ou jeton avec retour en fin d'utilisation. Idéal pour les casiers consignés.
réf. **SERR/MONNAY** (montage usine)

CARACTÉRISTIQUES :

- Construction monobloc en tôle d'acier; corps 6/10e et 8/10e
- Fermeture 1 point par moraillon ou serrure à clés
- 1 tringle en PVC munie de 2 crochets double tête (version 2 cases)
- Portes indégondables en position ouverte ou fermée
- Peinture époxy durable et résistante aux chocs

L750/PLEXI - LARGEUR 300 MM		L x P x H mm
751/2/PLEX	1 colonne de 2 cases - 2 pers.	300 x 500 x 1800
751/4/PLEX	2 colonnes de 2 cases - 4 pers.	600 x 500 x 1800
751/6/PLEX	3 colonnes de 2 cases - 6 pers.	900 x 500 x 1800
751/8/PLEX	4 colonnes de 2 cases - 8 pers.	1200 x 500 x 1800
L750/PLEXI - LARGEUR 400 MM		L x P x H mm
752/2/PLEX	1 colonne de 2 cases - 2 pers.	400 x 500 x 1800
752/4/PLEX	2 colonnes de 2 cases - 4 pers.	800 x 500 x 1800
752/6/PLEX	3 colonnes de 2 cases - 6 pers.	1200 x 500 x 1800

L770/PLEXI - LARGEUR 300 MM			L x P x H mm
NBRE	4 CASES	5 CASES	
1 colonne	772/1/PLEX (4 pers.)	771/1/PLEX (5 pers.)	300 x 500 x 1800
2 colonnes	772/2/PLEX (8 pers.)	771/2/PLEX (10 pers.)	600 x 500 x 1800
3 colonnes	772/3/PLEX (12 pers.)	771/3/PLEX (15 pers.)	900 x 500 x 1800
4 colonnes	772/4/PLEX (16 pers.)	771/4/PLEX (20 pers.)	1200 x 500 x 1800
L770/PLEXI - LARGEUR 400 MM			L x P x H mm
NBRE	4 CASES	5 CASES	
1 colonne	775/1/PLEX (4 pers.)	774/1/PLEX (5 pers.)	400 x 500 x 1800
2 colonnes	775/2/PLEX (8 pers.)	774/2/PLEX (10 pers.)	800 x 500 x 1800
3 colonnes	775/3/PLEX (12 pers.)	774/3/PLEX (15 pers.)	1200 x 500 x 1800



Socle-bancs p.51-52



Coiffes p.51



Serrures p.55



Piètements p.53



16 couleurs au choix p. 195



Ranger tout en chargeant vos appareils pour qu'ils soient prêts à l'emploi



772/2/ PLEX/ELEC



775/3/NEW-8/ELEC

CARACTÉRISTIQUES :

- Construction monobloc en tôle d'acier, corps et porte 8/10e
- Plexiglass d'épaisseur 4 mm
- Fermeture 1 point par morillon ou serrure à clés
- Portes indégondables en position ouverte ou fermée
- Tampons en caoutchouc anti-bruit
- Porte-étiquette transparent auto-adhésif
- Aération de chaque case par perforation au dos du casier
- Version porte métal : aération supplémentaire sur chaque porte
- Peinture époxy durable et résistante aux chocs - 16 coloris

Existe sur pieds soudés (avec vérins de réglage) en acier peint: **REFERENCE/PS** ou en inox peint: **PIEDS/SOUD/OX/NEW**



SPÉCIFICATIONS ÉLECTRIQUES :

- 2 prises électriques par case
- Puissance maximale par colonne : 3680 watts
- 1 disjoncteur automatique par colonne
- Alimentation 230V, 16A
- Indice de protection : IP 21
- 1 câble d'alimentation par colonne, longueur : ~ 2,30 m
- Conformité CE

MULTICASES - LARGEUR 300 MM - 4 CASES			L x P x H mm
NBRE	SUR SOCLE	SUR PIEDS	
1 colonne	772/1/[...]/ELEC	772/1/PS/[...]/EL	300 x 515 x 1800/1940
2 colonnes	772/2/[...]/ELEC	772/2/PS/[...]/EL	600 x 515 x 1800/1940
3 colonnes	772/3/[...]/ELEC	772/3/PS/[...]/EL	900 x 515 x 1800/1940
MULTICASES - LARGEUR 400 MM - 4 CASES			L x P x H mm
NBRE	SUR SOCLE	SUR PIEDS	
1 colonne	775/1/[...]/ELEC	775/1/PS/[...]/EL	400 x 515 x 1800/1940
2 colonnes	775/2/[...]/ELEC	775/2/PS/[...]/EL	800 x 515 x 1800/1940
3 colonnes	775/3/[...]/ELEC	775/3/PS/[...]/EL	1200 x 515 x 1800/1940

MULTICASES - LARGEUR 300 MM - 5 CASES			L x P x H mm
NBRE	SUR SOCLE	SUR PIEDS	
1 colonne	771/1/[...]/ELEC	771/1/PS/[...]/EL	300 x 515 x 1800/1940
2 colonnes	771/2/[...]/ELEC	771/2/PS/[...]/EL	600 x 515 x 1800/1940
3 colonnes	771/3/[...]/ELEC	771/3/PS/[...]/EL	900 x 515 x 1800/1940
MULTICASES - LARGEUR 400 MM - 5 CASES			L x P x H mm
NBRE	SUR SOCLE	SUR PIEDS	
1 colonne	774/1/[...]/ELEC	774/1/PS/[...]/EL	400 x 515 x 1800/1940
2 colonnes	774/2/[...]/ELEC	774/2/PS/[...]/EL	800 x 515 x 1800/1940
3 colonnes	774/3/[...]/ELEC	774/3/PS/[...]/EL	1200 x 515 x 1800/1940

[...] = Casiers multicases avec portes en PLEXIGLASS : "PLEX" ou portes en MÉTAL : "NEW-8"

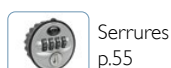



Suite à l'essor des vélos électriques (VAE) et son utilisation croissante afin de se rendre au travail au cours des dernières années, nos casiers électriques offrent une solution pratique et sécurisée pour recharger les batteries au travail, éliminant ainsi les préoccupations liées à l'autonomie.

Cette transition vers la mobilité verte est soutenue par l'engagement croissant des entreprises en matière de responsabilité sociale (RSE), qui encouragent de plus en plus les employés à opter pour des moyens de transport respectueux de l'environnement.



Serrure à code en option



Serrure monnayeur 1€ en option

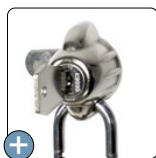

Moraillon décondamnable

CARACTÉRISTIQUES :

- Construction monobloc en tôle d'acier, corps 8/10e et portes 15/10e
- Utilisation intérieure/extérieure sous large abri
- 2 gammes au choix : version murale ou à poser
- Fermeture 1 point par moraillon ou serrure à clés
- Portes indégondables en position ouverte ou fermée
- Ouverture des portes à 110°
- 2 tampons en caoutchouc anti-bruit par porte
- Aération par perforations des portes et au dos de l'armoire
- Accessoires fournis pour la fixation murale :
 - 2 supports muraux + 1 équerre en métal
 - 7 vis + 7 rondelles + 7 chevilles béton
- Dimensions intérieures des cases :
 - Pour les versions murales : L.540 x P.280 x H.141 mm
 - Pour la version à poser : L.390 x P.530 x H.141 mm
- Peinture époxy durable et résistante aux chocs - 16 coloris

SPÉCIFICATIONS ÉLECTRIQUES :

- Prises électriques IP44 (type schuko) dans chaque case
- Chaque prise est équipée d'un capuchon de protection
- Chaque porte est mise à la terre
- Puissance maximale 3680 watts
- 1 disjoncteur en cas de surcharge
- Indice de protection : IP 21
- 1 câble d'alimentation longueur ~ 2 m
- Alimentation 230V, 16A, conformité CE

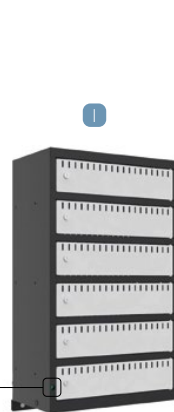

Armoire murale 6 cases



Armoire murale 9 cases

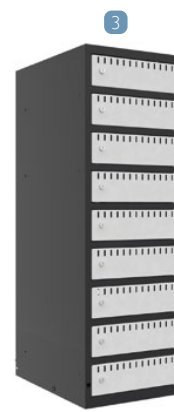

Armoire à poser 9 cases



Disjoncteur en cas de surcharge situé en bas à gauche de l'armoire



Chaque case dispose d'un grand espace pour stocker et charger des batteries en même temps



Prise électrique type Schuko avec capuchon de protection (IP44) dans chaque case



Mise à la terre de chaque porte

ARMOIRES MURALES

L x P x H mm

- | | | |
|---|---|------------------|
| 1 | AR/BAT-VELO/MUR-6C - armoire murale 6 cases | 550 x 300 x 900 |
| 2 | AR/BAT-VELO/MUR-9C - armoire murale 9 cases | 550 x 300 x 1325 |

ARMOIRE À POSER

L x P x H mm

- | | | |
|---|--|------------------|
| 3 | AR/BAT-VELO/9C - armoire à poser 9 cases | 400 x 550 x 1325 |
|---|--|------------------|

Garantie
5 ans

Serrures
p.55



16 couleurs
au choix p. 195

Cette armoire multicases électrifiée, à usage intérieure et extérieure sous abri, permet de ranger et recharger en toute sécurité les batteries de vélos, trottinettes électriques et tout autre appareil électronique. Très robuste grâce à son importante épaisseur de tôle et à la construction anti-effraction des portes, cette armoire est dotée en partie haute d'un chapeau de protection contre la pluie. Elle peut être scellée au sol et comporte aussi des vérins de réglage en cas de sol irrégulier.

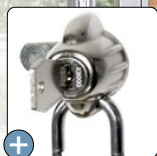

+ Moraillon décondamnable en option



+ Serrure à code en option



+ Serrure monnaieur 1€ en option

CARACTÉRISTIQUES :

- Construction monobloc en tôle d'acier galvanisée
- Corps et portes d'épaisseur 10/10e
- Utilisation intérieure/extérieure (sous abri)
- Fermeture 1 point par moraillon ou serrure à clés
- Portes indégondables en position ouverte ou fermée
- Ouverture des portes à 110°
- Chapeau de protection : L.484 x P.633 x H.59 mm
- Armoire sur pieds soudés, tube acier 25x25 mm
- Pieds équipés de vérins de réglage, hauteur 135 mm
- Pieds équipés d'équerres pour la fixation au sol
- Dimensions intérieures des cases : L.397 x P.546 x H.203 mm
- Passage utile pour chaque case : L.346 x H.180 mm
- Dim. de l'armoire (sans le chapeau) : L.400 x P.573 x H.1795mm
- Dim. de l'armoire hors tout : L.484 x P.633 x H.1855mm
- Peinture anti-corrosion - 16 coloris

SPÉCIFICATIONS ÉLECTRIQUES :

- Prises électriques IP54 (type schuko) dans chaque case
- Chaque prise est équipée d'un capuchon de protection
- Chaque porte est mise à la terre
- Puissance maximale 3680 watts
- 1 disjoncteur en cas de surcharge
- Indice de protection : IP 21
- 1 câble d'alimentation longueur ~ 2,40 m
- Alimentation 230V, 16A, conformité CE

Chapeau de protection contre la pluie

Les serrures sont munies d'un joint étanche noire

Prise électrique (type schuko) avec capuchon de protection (IP54) dans chaque case

Mise à la terre de chaque porte

La mousse d'étanchéité côté porte et les plis dirigés vers l'extérieur côté casier assurent une protection contre les infiltrations d'eau pour chaque compartiment.



Câble d'alimentation situé à l'arrière



Scellage au sol possible

DÉSIGNATION

AR/BAT-VELO/8C/PS - armoire sur pieds 8 cases

L x P x H mm

484 x 633 x 1855



16 couleurs au choix p. 195



Serrures p.55



Garantie 5 ans



Afin de répondre aux besoins actuels, de nouveaux vestiaires, basés sur la LIGNE 50/NEW, sont disponibles en version électrifiée avec dans chaque case une prise électrique et de 2 ports USB. Dotée d'un témoin lumineux d'alimentation et d'un disjoncteur en cas de surcharge, la coiffe intégrée empêche par ailleurs la pose d'objets afin d'améliorer les conditions d'hygiène. Ces vestiaires sont proposés en version industrie propre ou salissante, dans 16 coloris différents, sur socle ou sur pieds soudés avec vérins de réglage. De nombreuses serrures sont également proposées en option telles que des serrures à code mécanique ou électronique, morillons décondamnables etc...



Témoin d'alimentation + disjoncteur en cas de surcharge en partie haute du vestiaire



Mise à la terre de chaque porte



1 Prise électrique + 2 ports USB-A (5V, 2,1A)



En option : fermeture 3 points

SPÉCIFIQUES & SUR-MESURE - NOUS CONSULTER

MULTICASES AVEC PENDERIE - LIGNE 760



VESTIAIRES & CASIERS PERFORÉS



VESTIAIRES & MULTICASES PORTES BOMBÉES





Des casiers qui
NE ROUILLENT PAS
et une résistance à toute
épreuve : intempéries,
corrosion, vandalisme...

LES ACCESSOIRES



Le **socle réhausseur** permet de surélever les casiers évitant ainsi que les casiers soient directement en contact avec le sol.



La **coiffe** est recommandée dans des secteurs d'activités soumises aux règles sanitaires. Elle améliore les conditions d'hygiène et empêche la pose d'objets au dessus du vestiaire.

AVANTAGES PRODUIT :

- Utilisation intérieure et extérieure (sous abri)
 - Protection anti-UV
 - Ne rouille pas (hors chlore & environnement salin)
- Plastique rigide ULTRA solide de qualité alimentaire
- Extrême résistance aux chocs et à l'usure
- Excellente résistance aux actes de vandalisme
- Très longue durée de vie du produit
- 100% recyclage & lavable au jet haute pression



Moraillon débrayable assurant une meilleure résistance à l'effraction par rotation



Option : poignée serrure à code 4 chiffres (mode privé)
réf. SERPOIGN-4C/PLAST



Aérations sur toutes les portes pour une ventilation naturelle à l'intérieur de la case

CARACTÉRISTIQUES :

- Vestiaire en polyéthylène haute densité (PEHD) roto-moulé
- Fermeture 1 point par moraillon débrayable ou serrure à clés
- Tringle en PVC munie de 2 crochets en plastique (version 2 cases)
- Porte robuste à double paroi, bombée au 2/3, ouverture à 110 °
- Aérations pour la ventilation des 2 côtés, Ø 55 mm (porte étanche)
- Plaque de renfort en INOX AISI 304, épaisseur 13/10e
- Emplacement pour numérotations/étiquetages, 35 x 75 mm
- 6 orifices Ø 8 mm sur chaque côté pour solidariser les vestiaires
- Visserie en nylon fournie : 6 vis M8 + 6 écrous M8 + 6 rondelles
- Ne pas utiliser dans les milieux chlorés ou salins**

CASIERS 2 CASES/COLONNE :

- Dim. passage utile : L300 x H.830 mm
- Dim. intérieures de la case : L342 x P445 x H880 mm

CASIERS 4 CASES/COLONNE :

- Dim. passage utile : L.300 x H.380/394 mm
- Dim. intérieures de la case : L.342 x P.445 x H.430 mm

CASIERS GAMME ULTRA	NBRE PERS.	L x P x H mm
2 CASES PAR COLONNE - GRIS/BLEU		
ULTRA/CASIER-2/GB	2 personnes	385 x 500 x 1810
4 CASES PAR COLONNE - GRIS/BLEU		
ULTRA/CASIER-4/GB	4 personnes	385 x 500 x 1810

OPTION SERRURES	DÉSIGNATION
SERCLE/NEW	Serrure à clé 1 point
SERPOIGN-3C/METAL	Poignée serrure à code 3 chiffres réinitialisable
SERPOIGN-4C/PLAST	Poignée serrure à code 4 chiffres réinitialisable
SERPOIGN-4C/PASS	Clé passe pour SERPOIGN-4C/PLAST

ACCESSOIRES	DÉSIGNATION	L x P x H mm
ULTRA/SOCLE/G	Socle réhausseur en PEHD - gris	385 x 500 x 200
ULTRA/COIFFE/G	Coiffe en PEHD - gris	385 x 500 x 90

COLORIS		Serrures p.54	Garantie 10 ans
Corps GRIS	Portes BLEU		





COLLECTEURS DE LINGE SALE

- Construction monobloc en tôle d'acier, corps et portes 6/10e
- Trappe aimantée en partie haute de l'armoire avec oméga de renfort
- Fermeture 1 point par serrure à clés
- Porte avec oméga de renfort vertical (2 omégas sur l'armoire L600mm)
- 4 crochets pour le maintien du sac (non fourni), hauteur sous crochets : 1225 mm
- Peinture époxy durable et résistante aux chocs
- Dimensions des trappes : L.340/540 x H.412 mm

COLLECTEURS DE LINGE SALE	L x P x H mm
30/40/LINGESALE - largeur 400 mm	400 x 500 x 1800
30/60/LINGESALE - largeur 600 mm	600 x 500 x 1800
A33/400 - coiffe pour armoires L.400 mm	400 x 500 x 190
A33/600 - coiffe pour armoires L.600 mm	600 x 500 x 190
PIEDS./L20 - jeu de pieds emboîtables gris (hauteur 125 mm)	
PIEDS.L20/INOX - jeu de pieds emboîtables inox (hauteur 125 mm)	

Garantie
5 ans

Coiffes
p.51



Serrures
p.54



COLORIS

Corps RAL 7035

Portes RAL 5015



6 cases

10 cases

12 cases

DISTRIBUTEURS DE LINGE PROPRE PLIÉ

- Construction monobloc en tôle d'acier, corps 7/10e et portes 10/10e
- Ouverture centralisée 3 points par serrure à clés
- Fermeture individuelle 1 point par serrure à clés
- Fente courrier L200xH10 mm & porte-étiquette embouti
- Aération par perforations au dos de l'armoire
- Peinture époxy durable et résistante aux chocs
- Dimensions utiles par case minimum :
 - Armoire 6 cases : L398 x P478 x H.266 mm
 - Armoire 8 cases : L398 x P478 x H.199 mm
 - Armoire 10 cases : L398 x P478 x H.160 mm
 - Armoire 12 cases : L398 x P478 x H.133 mm

DISTRIBUTEURS DE LINGE PROPRE PLIÉ	L x P x H mm
30/6/LP - armoire de distribution linge plié - 6 cases	400 x 500 x 1800
30/8/LP - armoire de distribution linge plié - 8 cases	400 x 500 x 1800
30/10/LP - armoire de distribution linge plié - 10 cases	400 x 500 x 1800
30/12/LP - armoire de distribution linge plié - 12 cases	400 x 500 x 1800
A33/400 - coiffe pour distributeurs de linge	400 x 500 x 190
PIEDS./L20 - jeu de pieds emboîtables gris (hauteur 125 mm)	
PIEDS.L20/INOX - jeu de pieds emboîtables inox (hauteur 125 mm)	

Garantie
5 ans

Coiffes
p.51



Serrures
p.54



COLORIS

Corps RAL 7035

Portes RAL 5015

DISTRIBUTEUR DE LINGE PROPRE SUR CINTRES

- Construction monobloc en tôle d'acier, corps et portes 7/10e
- Cadre décondamnable en 12/10e
- Ouverture centralisée par fermeture 3 points serrure à clés
- 1 tringle en PVC Ø19 mm sur toute la largeur de l'armoire pour chaque niveau
- Fermeture individuelle 1 point par serrure à clés
- Aération par perforations au dos du vestiaire
- Peinture époxy durable et résistante aux choc
- Dimensions utiles par case : L.166 (mini)/216 (maxi) x P.465 x H.860 mm

DISTRIBUTEUR DE LINGE PROPRE SUR CINTRES	L x P x H mm
30/LINGECINTRE6 - 6 cases sur socle	600 x 500 x 1800
PIEDS./L20 - jeu de pieds emboîtables gris (hauteur 125 mm)	
PIEDS.L20/INOX - jeu de pieds emboîtables inox (hauteur 125 mm)	

Garantie
5 ans

Coiffes
p.51



Serrures
p.54



COLORIS

Corps RAL 7035

Portes RAL 5015

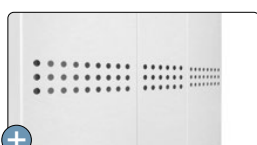

Aérations par perforations au dos de l'armoire pour chaque case



Option : jeu de pieds emboîtables en tôle d'acier réf. **PIEDS./L20**

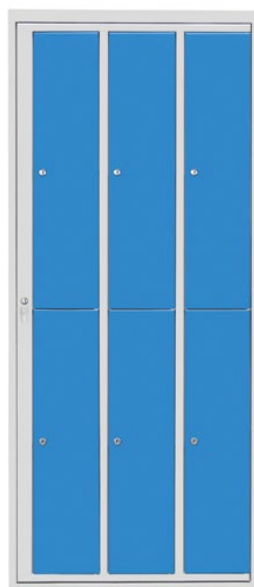

Rangement fiable et accessible grâce à son ouverture centralisée



792/2/MW



792/3/MW

CARACTÉRISTIQUES :

- Construction monobloc en tôle d'acier; corps 6/10e et 8/10e, portes 8/10e
- Fermeture individuelle 1 point par morillon porte-cadenas ou serrure à clés
- Cadre décondamnable en 2 vantaux avec ouverture centralisée 1 point serrure à clés
- Porte-étiquette
- Renfort de porte vertical toute hauteur
- Portes indécondamnables en position ouverte ou fermée
- Ouïes d'aération sur chaque porte
- Peinture époxy durable et résistante aux chocs

DIMENSIONS :

- Dim. utiles par case : L.390 x P.460 x H.415 mm
- Dim. portes : L.260 x H.405 mm



Existe sur pieds soudés (avec vérins de réglage) en acier peint: **REFERENCE/PS** ou en inox peint: **PIEDS/SOUD/OX/NEW**



Existe aussi en version 5 cases par colonne, largeur 400 mm

LIGNE 790 - LARGEUR 400 MM	RÉFÉRENCES		L x P x H mm
	SUR SOCLE	SUR PIEDS	
2 colonnes de 4 cases - 8 pers.	792/2/MW	792/2/MW/PS	800 x 490 x 1800/1940
3 colonnes de 4 cases - 12 pers.	792/3/MW	792/3/MW/PS	1200 x 490 x 1800/1940

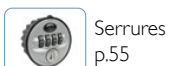
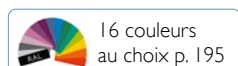

Vestiaires multicases sécurisés avec une ouverture centralisée, adaptés au milieu scolaire



792/2/SAFE/180



790/2/SAFE/158

charge maximale
20 kg
par étagère

+ DE SÉCURITÉ

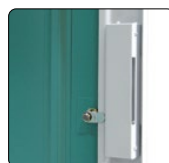

Serrure centrale protégée par un coffrage empêchant toute ouverture de l'intérieur



Le cadre robuste en 20/10e dispose aussi, autour des portes, d'un système anti-effraction en empêchant l'introduction d'outils

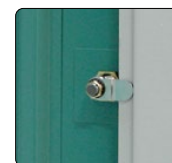

Plaque de renfort soudée autour de la serrure

CARACTÉRISTIQUES :

- Construction monobloc en tôle d'acier; corps 10/10e et portes 15/10e
- Cadre décondamnable 20/10e par ouverture centralisée 1 point serrure à clés
- Fermeture individuelle 1 point par morillon porte-cadenas ou serrure à clés
- Charge maximale par étagère : 20 kg
- Renfort de porte vertical
- Portes indégondables en position ouverte ou fermée
- Aération par perforations au dos du vestiaire
- Peinture époxy durable et résistante aux chocs

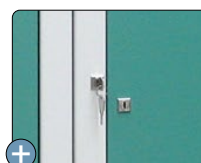

Clés identiques pour la serrure centralisée sur demande



Existe sur pieds soudés (avec vérins de réglage) en acier peint: **REFERENCE/PS** ou en inox peint: **PIEDS/SOUD/OX/NEW**

LIGNE 790SAFE - HAUTEUR 1580 MM	L x P x H mm	LIGNE 790SAFE - HAUTEUR 1800 MM	L x P x H mm
3 CASES PAR COLONNE		4 CASES PAR COLONNE	
790/1/SAFE/158 - 1 colonne de 3 cases - 3 pers.	450 x 500 x 1580	791/1/SAFE/180 - 1 colonne de 4 cases - 4 pers.	450 x 500 x 1800
790/2/SAFE/158 - 2 colonnes de 3 cases - 6 pers.	900 x 500 x 1580	791/2/SAFE/180 - 2 colonnes de 4 cases - 8 pers.	900 x 500 x 1800
4 CASES PAR COLONNE		5 CASES PAR COLONNE	
791/1/SAFE/158 - 1 colonne de 4 cases - 4 pers.	450 x 500 x 1580	792/1/SAFE/180 - 1 colonne de 5 cases - 5 pers.	450 x 500 x 1800
791/2/SAFE/158 - 2 colonnes de 4 cases - 8 pers.	900 x 500 x 1580	792/2/SAFE/180 - 2 colonnes de 5 cases - 10 pers.	900 x 500 x 1800

Garantie
1 an

Serrures
p.55



Piètements
p.53



16 couleurs
au choix p. 195



LES BANCS 3 LATTES PIEDS TUBE CARRÉ :

- Assise de 3 lattes en bois massif verni
- Épaisseur du bois : 27 mm
- Structure en tube d'acier 40x20 mm
- Pieds tube carré en acier 30x30 équipés de vérins de réglage (course 18 mm)
- Profondeur de l'assise : 350 mm
- Livré en kit (pieds et lattes à visser)



DÉSIGNATION	L x P x H mm
BANC-V/LB/120/G - banc 3 lattes L.1200 mm	1200 x 350 x 425
BANC-V/LB/160/G - banc 3 lattes L.1600 mm	1600 x 350 x 425
BANC-V/LB/200/G - banc 3 lattes L.2000 mm	2000 x 350 x 425

COLORIS
Structure  GRIS 7035

Garantie **1 / 5 ans**



LES BANCS EMPILABLES 3 LATTES :

- Assise 3 lattes en bois massif verni
- Épaisseur du bois : 27 mm
- Structure en tube d'acier rond, Ø 25 mm
- Pieds équipés de patins anti-dérapants
- Profondeur de l'assise : 265 mm



DÉSIGNATION	L x P x H mm
BANCO/120 - banc empilable 3 lattes L.1200 mm	1200 x 400 x 450
BANCO/160 - banc empilable 3 lattes L.1600 mm	1600 x 400 x 450
BANCO/200 - banc empilable 3 lattes L.2000 mm	2000 x 400 x 450

COLORIS
Structure  MARRON

Garantie **1 / 5 ans**



LES BANCS EMPILABLES ASSISE PLEINE :

- Assise pleine en bois massif verni,
- Épaisseur du bois 18 mm
- Structure en tube d'acier rond, Ø 22 mm
- Pieds équipés patins anti-dérapants
- Profondeur de l'assise : 250 mm



DÉSIGNATION	L x P x H mm
BMAE/D160 - banc empilable assise pleine L.1600 mm	1600 x 380 x 445
BMAE/D200 - banc empilable assise pleine L.2000 mm	2000 x 380 x 445

COLORIS
Structure  MARRON

Garantie **1 / 5 ans**





BANC-VEST/160DUO/G



BANCPAT/100



BMAE-PATERE/160

BANCVESTIAIRE AVEC OU SANS TABLETTE PORTE-SAC :

- Assise de 3 lattes en bois massif verni, épaisseur du bois : 27 mm
- Structure en tube d'acier 40x20 mm
- Pieds tube carré en acier 30x30 équipés de vérins de réglage
- 4 à 8 patères double tête en métal gris 7035 (ép. 30/10e) par face
- En option : tablette porte sac en tube d'acier gris RAL 7035
- En option : connecteurs pour solidariser les bancs simple face ou les fixer au mur
- Dim. L120/160/200 x P38/76x H190 cm / H192,5 cm avec porte-sac
- Version à assembler

BANCVESTIAIRE	SIMPLE - PROF. 380 mm	AVEC PORTE-SAC
L120 cm - 4 patères	BANC-VEST/120/G	BANC-VEST/120/PS/G
L160 cm - 6 patères	BANC-VEST/160/G	BANC-VEST/160/PS/G
L200 cm - 8 patères	BANC-VEST/200/G	BANC-VEST/200/PS/G

BANCVESTIAIRE	DUO PROF. 760 mm	AVEC PORTE-SAC
L120 cm - 2x4 patères	BANC-VEST/120DUO/G	BANC-VEST/120DUO/PS
L160 cm - 2x6 patères	BANC-VEST/160DUO/G	BANC-VEST/160DUO/PS
L200 cm - 2x8 patères	BANC-VEST/200DUO/G	BANC-VEST/200DUO/PS

Option : Connecteurs pour solidariser les bancs simple face: CONNECT/BANC-VIG

Garantie 1 / 5 ans

COLORIS Structure GRIS 7035

BANCPAT :

- Structure en acier peint - tubes carrés
- Assise composée de 3 lattes en bois massif verni
- Profondeur de l'assise : 290 mm
- 6 patères en aluminium par face
- Pieds équipés de vérins de réglage
- Peinture époxy durable et résistante aux chocs
- Livré monté

BANCPAT	NBRE PLACES	L x P x H mm
BANCS-PATÈRES SIMPLE FACE		
BANCPAT/100	2 places	1000 x 380 x 1600
BANCPAT/150	3 places	1500 x 380 x 1600
BANCPAT/200	4 places	2000 x 380 x 1600
BANCS-PATÈRES DOUBLE FACE		
BANCPATDUO/100	4 places	1000 x 730 x 1600
BANCPATDUO/150	6 places	1500 x 730 x 1600
BANCPATDUO/200	8 places	2000 x 730 x 1600

Garantie 5 ans

16 couleurs au choix p. 195

BANC-PATÈRES ÉCONOMIQUE :

- Assise pleine en bois massif verni, épaisseur 18 mm
- Dossier & lisse en latte de bois massif verni, ép. 27 mm
- Bords et chants arrondis, 2 couches de verni lasuré
- Patères en métal gris RAL 7035, épaisseur 30/10e
- Tube rond en acier, Ø 22 mm, coloris marron laqué
- Pieds équipés de patins anti-dérapants
- Livré en kit (banc déjà assemblé), visserie fournie

BMAE-PATERE	NBRE CROCHETS	L x P x H mm
BMAE-PATERE/160	6 patères doubles têtes	1600 x 410 x 1620
BMAE-PATERE/200	8 patères doubles têtes	2000 x 410 x 1620

Garantie 1 / 5 ans

COLORIS Structure MARRON



Idéal pour les centres sportifs, gymnases, vestiaires ...



Crochet double tête en métal gris



PATÈRES EN BOIS MASSIF :

- Crochets en métal gris RAL 7035, épaisseur 30/10e
- Lisse en bois massif verni, épaisseur 27 mm
- Bords et chants arrondis, 2 couches de verni lasuré
- De 2 à 3 points de fixation
- Vis + chevilles béton fournies
- Crochets à visser sur la lisse

DÉSIGNATION	NOMBRE CROCHETS	L x P x H mm
PM/G	1 double tête	40 x 62 x 103
PB-LI 120/4/G	4 doubles têtes	1200 x 89 x 103
PB-LI 120/6/G	6 doubles têtes	1200 x 89 x 103
PB-LI 60/8/G	8 doubles têtes	1600 x 89 x 103
PB-L200/10/G	10 doubles têtes	2000 x 89 x 103
PB-L200/12/G	12 doubles têtes	2000 x 89 x 103



Patère double tête en tôle d'acier gris



PATÈRES EN MÉTAL :

- Patère en tôle d'acier profilé d'épaisseur 30/10e
- De 2 à 3 points de fixation
- Fixation murale fournie (chevilles béton + vis)
- Peinture époxy durable et résistante aux chocs
- Coloris : gris RAL 7035

DÉSIGNATION	NOMBRE CROCHETS	L x P x H mm
PM/G	1 double tête	40 x 62 x 103
PM-3/G	3 double têtes	450 x 56 x 123
PM-6/G	6 double têtes	900 x 56 x 123
PM-8/G	8 double têtes	1200 x 56 x 123
PM-10/G	10 double têtes	1500 x 56 x 123

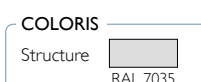



Vestiaires réf. 32/2
+ coiffe réf. A33/80
+ socle-banc réf. A30/80/B

La coiffe est un plan incliné à emboîter au dessus du vestiaire, qui empêche la pose d'objets, éliminant ainsi le risque de chutes accidentelles, et qui améliore les conditions d'hygiène.

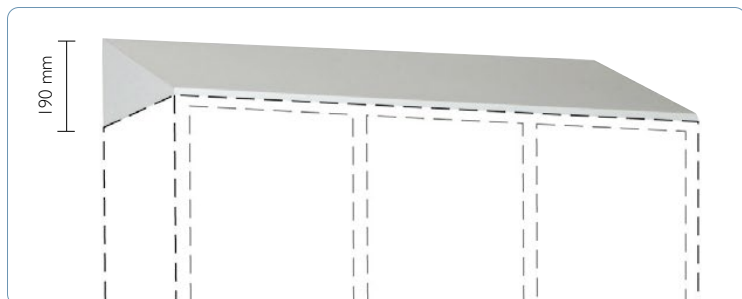

COIFFES :

- Construction monobloc en tôle d'acier soudé
- Angle d'inclinaison de 20°
- Installation par emboîtement sans vis ni outil
- Hauteur hors tout : 200 mm
- Hauteur coiffe installée : 190 mm
- Peinture époxy durable et résistante aux chocs



Assemblage facile
par emboîtement

COIFFES	L x P x H mm
A33/300 - coiffe pour vestiaires L300 mm	300 x 500 x 190
A33/400 - coiffe pour vestiaires L400 mm	400 x 500 x 190
A33/600 - coiffe pour vestiaires L600 mm	600 x 500 x 190
A33/800 - coiffe pour vestiaires L800 mm	800 x 500 x 190
A33/900 - coiffe pour vestiaires L900 mm	900 x 500 x 190
A33/1200 - coiffe pour vestiaires L1200 mm	1200 x 500 x 190



Le socle-banc qui complète le vestiaire et facilite le nettoyage des sols



Installation par
emboîtement
sans vis ni outil

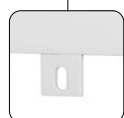

Possibilité de solidariser
les socles-bancs entre
eux (visserie fournie)

SOCLES-BANCS AVEC ASSISE PLEINE :

- Cadre en acier soudé robuste
- Pieds tube carré 30 x 30 mm équipés de vérins de réglage
- Assise pleine en bois massif verni ép. 25 mm
- Profondeur de l'assise : 290 mm
- Hauteur de l'assise : 420 mm
- Vestiaire simplement à insérer dans le cadre
- Peinture époxy durable et résistante aux chocs

SOCLES-BANCS ASSISE PLEINE	L x P x H mm
A30/60/B - socle banc pour vestiaires L600 mm	610 x 800 x 395
A30/80/B - socle banc pour vestiaires L800 mm	810 x 800 x 395
A30/90/B - socle banc pour vestiaires L900 mm	910 x 800 x 395
A30/120/B - socle banc pour vestiaires L1200 mm	1210 x 800 x 395
SUPPORT-CHAUSSURE - option support chaussures	268 x 228 x 220



Robuste et pratique, le socle-banc offre une assise intégrée au vestiaire et permet aux utilisateurs de disposer d'un banc afin de se changer.



Socle-banc 3 lattes
A30/120/B-3L

SOCLES-BANCS AVEC ASSISE 3 LATTES :

- Cadre en acier soudé robuste
- Assise composée de 3 lattes en bois massif verni, ép. 27 mm
- Hauteur de l'assise : 420 mm
- Profondeur de l'assise : 285 mm
- Pieds en tube 30x30 mm équipés de vérins de réglage
- Plaque pour solidariser les socles-bancs entre eux
- Coloris : gris RAL 7035
- Installation rapide (seules les lattes en bois sont à visser)

SOCLES-BANCS 3 LATTES	L x P x H mm
A30/30/B-3L - socle banc pour vestiaires L300 mm	310 x 800 x 395*
A30/40/B-3L - socle banc pour vestiaires L400 mm	410 x 800 x 395*
A30/60/B-3L - socle banc pour vestiaires L600 mm	610 x 800 x 395*
A30/80/B-3L - socle banc pour vestiaires L800 mm	810 x 800 x 395*
A30/90/B-3L - socle banc pour vestiaires L900 mm	910 x 800 x 395*
A30/120/B-3L - socle banc pour vestiaires L1200 mm	1210 x 800 x 395*
SUPPORT-CHAUSSURE - option support chaussures	268 x 228 x 220

COLORIS
Cadre  RAL 7035

Garantie
2 ans

 **FSC**

* Hauteur à tenir compte pour avoir la hauteur totale du vestiaire + socle-banc



Plaque de solidarisation afin de fixer les socles-bancs entre eux assurant ainsi une stabilité maximale (visserie fournie)



Lattes en bois massif verni, épaisseur 27 mm

EN OPTION : SUPPORT CHAUSSURES

A fixer sous l'assise, quantité en fonction du nombre de cases
Taille unique : L268 x P228 x H220 mm.
Livré à plat, pliage & montage nécessaire



Le socle-banc avec assise rétractable est idéal pour optimiser la surface de la pièce tout en respectant le confort des utilisateurs.

SOCLES-BANCS AVEC ASSISE RÉTRACTABLE :

- Cadre en acier soudé robuste
- Assise rétractable composée de 3 lattes en bois massif verni ép. 27 mm
- Hauteur de l'assise : 383 mm, profondeur de l'assise : 292 mm
- Pieds en tube acier soudé 30x30 mm équipés de vérins de réglage
- Peinture époxy durable et résistante aux chocs
- Coloris : gris RAL 7035
- Installation rapide (seules les lattes en bois sont à visser)

SOCLES-BANCS RÉTRACTABLES	L x P x H mm
A30/30/B-3L/R - socle banc pour vestiaires L300 mm	310x 510/810 x 395*
A30/40/B-3L/R - socle banc pour vestiaires L400 m	410 x 510/810 x 395*
A30/60/B-3L/R - socle banc pour vestiaires L600 mm	610 x 510/810 x 395*
A30/80/B-3L/R - socle banc pour vestiaires L800 mm	810 x 510/810 x 395*
A30/90/B-3L/R - socle banc pour vestiaires L900 mm	910 x 510/810 x 395*
A30/120/B-3L/R - socle banc pour vestiaires L1200 mm	1210 x 510/810 x 395*

COLORIS
Cadre  RAL 7035

Garantie
2 ans

 **FSC**

* Hauteur à tenir compte pour avoir la hauteur totale du vestiaire + socle-banc



Socle-banc rétractable
A30/80/B-3L/R



Les accessoires présentés sur cette page sont exclusivement disponibles avec les gammes de vestiaires suivantes :
Ligne 50/NEW - Ligne 750/770NEW - Ligne 750/770/PLEXI - Ligne 790 & 790SAFE

Surélever les vestiaires pour améliorer l'hygiène et faciliter le nettoyage des sols



PIEDS/IP/2/NEW



PIEDS/IS/2/NEW



Installation par emboîtement et fixation par vis

CARACTÉRISTIQUES :

- Cadre et pieds en tôle d'acier, épaisseur 15/10e
- Pieds équipés de vérins de réglage, course de 18 mm
- Hauteur du vestiaire + piètement emboîtable : 1940 mm
- Traitement anti-corrosion
- Peinture époxy durable et résistante aux chocs
- Visserie fournie

COMPATIBILITÉ

LIGNES : 50/NEW
750/NEW - 770/NEW



Vérin de réglage 30 x 30 mm, course de 18 mm

PIÈTEMENTS EMBOÛTABLES POUR INDUSTRIE PROPRE

Piètement emboîtable pour vestiaires L300 mm	PIEDS/IP/1/NEW
Piètement emboîtable pour vestiaires L600 mm	PIEDS/IP/2/NEW
Piètement emboîtable pour vestiaires L900 mm	PIEDS/IP/3/NEW
Piètement emboîtable pour vestiaires L1200 mm	PIEDS/IP/4/NEW

PIÈTEMENTS EMBOÛTABLES POUR INDUSTRIE SALISSANTE

Piètement emboîtable pour vestiaires L400 mm	PIEDS/IS/1/NEW
Piètement emboîtable pour vestiaires L800 mm	PIEDS/IS/2/NEW
Piètement emboîtable pour vestiaires L1200 mm	PIEDS/IS/3/NEW

Garantie
1 an

16 couleurs
au choix p. 195



OPTIONS PIEDS SOUDÉS

(SAUF LIGNE 20/20L - LIGNE 30/30L - LIGNE 250/270)

Les pieds soudés surélevant les vestiaires pour améliorer l'hygiène et faciliter le nettoyage des sols. Les pieds sont équipés de vérins de réglage en plastique noir 30 x 30 mm, course de 18 mm. Hauteur : 140 mm.

En version standard : [REF. VESTIAIRE] + /PS
En version Inox : réf. PIEDS/SOUD/OX/NEW



Pieds soudés en inox peint avec vérins de réglage
réf. PIEDS/SOUD/OX/NEW

COMPATIBILITÉ

LIGNES :
50/NEW - 750-770/NEW
750-770/PLEXI
- 790
790SAFE

D'autres options disponibles pour les vestiaires des LIGNES NEW

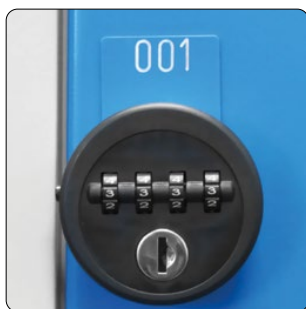

Plaque numérotée en acier soudée positionnée au-dessus de la serrure (uniquement pour les LIGNES NEW)
réf. PLAQ/NUM/NEW



Plaque de propreté en inox AISI 304 : apporte une meilleure finition et évite les rayures des cadenas.
réf. PLAQUE/PROPRE/NEW



Étagère inférieure (à 30 cm du bas) afin de créer un compartiment de rangement pour chaussures (montage en usine)
réf. ETAG/300/NEW/USINE
réf. ETAG/400/NEW/USINE



A savoir : le remplacement des serrures standards par celles présentées sur cette page ne peut pas être fait dans nos ateliers et se fait donc nécessairement par l'utilisateur.



SERRURE À CODE EN MÉTAL : économique, élégante & robuste, la poignée serrure à code 3 molettes est une alternative intéressante pour des utilisateurs permanents ou temporaires afin d'éviter toute gestion de clés ou de cadenas pour l'utilisateur. Une lamelle utilisateur est fournie avec la serrure permettant à chaque usager de choisir un code et de le changer à tout moment.



réf. SERPOIGN-3C/METAL

L'utilisateur peut changer son code en insérant la lamelle utilisateur dans cet emplacement (la serrure doit être en position ouverte)



Lamelle de décodage (3 dents) en cas de perte de code
réf. SERPOIGN-3C/PASS



Multicasa avec serrures à code
réf. 272/2COL-5C/GB
+ 10 x réf. SERPOIGN-3C/METAL

SERRURE À CODE EN PLASTIQUE : pratique et facile d'utilisation, la poignée serrure à code 4 molettes est une serrure en plastique à haute résistance. Elle permet d'accéder rapidement à son casier sans avoir à chercher sa clé. Une lamelle utilisateur est fournie avec la serrure permettant à chaque usager de choisir un code et de le changer à tout moment.



réf. SERPOIGN-CLAVIER

SERRURE À CODE ÉLECTRONIQUE : avec une finition mate chromée et un écran tactile en plexiglass noir, cette serrure à clavier répond à tous les besoins grâce à son mode réversible privé/public. Le code utilisateur peut être défini entre 4 et 15 chiffres, et un mode confidentialité peut être activé pour protéger le code des regards indiscrets. Un code maître permet de déverrouiller la serrure en case de perte du code utilisateur. Alimentée par une pile CR2032 (fournie), durée 3000 cycles

AVANTAGES DE LA SERRURE À CODE ÉLECTRONIQUE

- + Mode réversible privée / public
- + Design moderne & qualité durable
- + Sécurité anti-vol renforcée :
 - Code 4 à 15 chiffres
 - Mode confidentialité
 - Blocage 60 sec. si 4 saisies incorrectes



réf. SERPOIGN-4C/PLAST

L'utilisateur peut changer son code en insérant la lamelle utilisateur dans cet emplacement (la serrure doit être en position ouverte)



Clé en cas de perte de code
réf. SERPOIGN-4C/PASS



Multicasa avec serrures à code
réf. 271/3COL-4C/GB
+ 12 x réf. SERPOIGN-4C/PLAST



réf. SERPOIGN-RFID

SERRURE RFID : en finition mate chromé de haute qualité et doté d'un écran en plexiglass noir, la serrure RFID possède un design moderne et peut aussi bien fonctionner en mode privé qu'en mode public (mode réversible). Utilisant la technologie Mifare à 13,56 MHz avec des cartes RFID 125 KHz, le déverrouillage de la serrure est accompagné d'un bip sonore et d'une LED verte. Un indicateur signale une batterie faible. Alimentée par une pile CR2450 (fournie), durée 5000 cycles.

LES DIFFÉRENTS ACCESSOIRES & CARTES :
(les cartes & bracelets sont waterproof)

- Carte de programmation pour basculer de mode : réf. SERPOIGN-RFID/MODE
- Carte utilisateur - réf. SERPOIGN-RFID/CART
- Bracelet utilisateur - réf. SERPOIGN-RFID/BRAC



Bracelet utilisateur
réf. SERPOIGN-RFID/BRAC

Carte utilisateur
réf. SERPOIGN-RFID/CART



AVANTAGES DE LA SERRURE RFID

- + Mode réversible privée / public
- + Design moderne & qualité durable
- + Gestion autonome sans logiciel
- + Fonction multi-usagers permettant le partage du contenu d'une armoire entre plusieurs utilisateurs



Les serrures présentées sur cette page sont exclusivement disponibles en montage usine (sauf les SERPOIGN/4CODE pour milieux humides) et sont compatibles avec ces gammes de vestiaires : **Ligne 50/NEW, Ligne 750/770NEW, Ligne 750/770/PLEXI, VCHAUF, Ligne 790 & 790SAFE, 770CASIND400/MW, Ligne 760, COL/INFO.**



Poignée serrure à code 4 molettes réinitialisable

Disponible en **mode privé** ou **public**, la serrure à code est une alternative intéressante qui supprime la gestion contraignante des clés. Une clé passe permet de retrouver un code en cas d'oubli, afin de déverrouiller la serrure et de réinitialiser le code.



- 2 versions disponibles :
- Mode privé : **SERPOIGN/4CODE/USI**
 - Mode public : **SERPOIGN/4CODE-PU/USI**



SERPOIGN/4CODE/CLE
Clé passe

SERPOIGN/4CODE POUR MILIEUX HUMIDES



Serrure en mode public

La serrure à combinaison à 4 molettes est aussi disponible pour milieux humides & chlorés. Coloris noir.

2 modes disponibles :

- Serrure en **mode privé** : réf. **SERPOIGN/4C-PR/HUM**
- Serrure en **mode public** : réf. **SERPOIGN/4C-PU/HUM**

Clé passe en cas d'oubli du code utilisateur : réf. **SERPOIGN/4CODE/CLE**

Morillon porte-cadenas décondamnable

Solution appropriée pour des contrôles d'hygiène et de sécurité. La clé passe permet de déverrouiller la serrure, même en présence du cadenas.



SERMOR/DECONDA/USI
SERMOR/DECONDA/CLE



SERR/MONNAY/USINE

Serrure monnaie à clé prisonnière

décondamnable avec une pièce de 1€ ou jeton avec retour en fin d'utilisation. Idéal pour les casiers consignes.

Une clé passe est disponible en cas de perte : **SERR/MONNAY/PASSE**

Serrure monnaie 1€ ÉCO

Ultra compacte, avec seulement 5 cm de diamètre, cette serrure monnaie est la solution la plus adaptée pour les casiers dont les portes sont trop petites pour recevoir des serrures monnaie classiques (type piscine).

Serrure : **SERR/MON-ECO/USINE**
Clé passe : **SERR/MON-ECO/PASS**



Serrure à code électronique réinitialisable

La serrure peut être paramétrée en **mode privé (utilisateur permanent)** ou en **mode public (utilisateur temporaire)**. En cas de perte du code utilisateur, une clé passe vous permettra de déverrouiller la serrure et accéder au contenu. Un code maître et sous-maître à 8 chiffres vous permettra aussi de réinitialiser le code.



SERELECTRO/USI



SERELECTRO/CLE
Clé passe

Morillon porte-cadenas débrayable

Une option qui assure une meilleure résistance à l'effraction par rotation.



SERMOR/DEBRAY/USIN



MEUBLE/LETTRES-G

Pratique pour le quotidien en entreprise

MEUBLE BOÎTES AUX LETTRES

- Construction monobloc en tôle d'acier 7/10e
- 30 boîtes aux lettres équipées de serrures à clés
- Fente à courrier pour distribution de documents A5-B5
- Ouverture de la porte à 90°, passage utile de L.215 x H.75 mm
- Dimensions max. du colis par case L.215 x P.330 x H.75 mm
- Espace de rangement inférieur : L.750 x P.350 x H.400 mm
- Pieds tube soudés section de 30 x 30 mm
- Peinture époxy durable et résistante aux chocs

RÉFÉRENCE

L x P x H mm

MEUBLE/LETTRES-G - Meuble 30 boîtes aux lettres

790 x 350 x 1600

PASSE/L20 - Clé passe

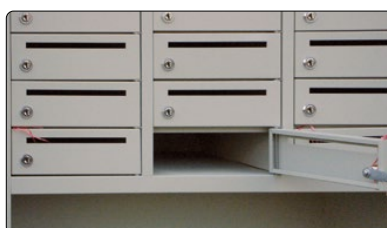
**COLORIS**

RAL 7035

Garantie
5 ans

MEUBLE/PLAN/INC

Consulter, présenter, ranger... directement sur le chantier

MEUBLE À PLANS

- Meuble à plans en tôle d'acier 7/10e composé de 3 parties monoblocs emboîtables :
 - 1 plan incliné à 45° pour lecture de plans (format A0) avec auget
 - 1 meuble de classement 16 cases (L.270 x P.700 x H.140 mm)
 - 1 socle avec 4 pieds tube soudés équipés de vérins de réglage
- Peinture époxy durable et résistante aux chocs

RÉFÉRENCE

L x P x H mm

MEUBLE/PLAN/INC

1200 x 700 x 1600

COLORIS

RAL 7035

Garantie**1 an**

Garder une trace de chaque projet : croquis, plans, photos...



CLASS/PLAN1/5

CLASSEURS À PLANS

- Construction monobloc en tôle d'acier 8/10e et 10/10e
- Fermeture centralisée par serrure à clés (2 clés fournies)
- Poignée à préhension frontale sur toute la longueur
- Tiroirs montés sur glissières télescopiques avec porte-étiquette
- Presse-plans rabattables
- Système de sécurité anti-basculement
- **CLASS/PLAN1/5** ou **10** : tiroirs extractibles à 100%
- **CLASS/PLANA0/5** : tiroirs extractibles à ~75%
- Peinture époxy durable et résistante aux chocs

RÉFÉRENCES

L x P x H mm

CLASS/PLAN1/5 - Classeur à plans 5 tiroirs - format A1

970 x 670 x 425

CLASS/PLAN1/10 - Classeur à plans 10 tiroirs - format A1

970 x 670 x 770

CLASS/PLANA0/5 - Classeur à plans 5 tiroirs - grand format A0

1315 x 920 x 425

COLORIS

Unicolor

GRIS

IVOIRE

NOIR

BLANC

RAL 7035

RAL 1015

RAL 9005

RAL 9010

Garantie**5 ans**



30/6/LP

30/10/LP

30/12/LP

CARACTÉRISTIQUES :

- Construction monobloc en tôle d'acier
- Corps d'épaisseur 7/10e et portes 10/10e
- Ouverture centralisée 3 points par serrure à clés
- Fermeture individuelle 1 point par serrure à clé
- Plaque de renfort intérieure autour de l'empreinte de la serrure
- Fente courrier L200 x H10 mm
- Porte-étiquette embouti, étiquette non fournie L.62 x H.40 mm
- Ouverture des portes et de l'encadrement à 110°
- Aération par perforations au dos de l'armoire (38,5 cm², 3 x 71 trous Ø5 mm)
- Peinture époxy durable et résistante aux chocs



Fermeture centralisée 3 points par serrure à clés.



Porte munie d'une fente courrier et d'un porte-étiquette embouti



Option : serrures à code pour les portes
SERPOIGN-3C/METAL
ou **SERPOIGN-4-C/PLAST**
(voir détails p.54)



Option : coiffes

RÉFÉRENCE	DÉSIGNATION	Dim. utiles par case minimum L x P x H mm	Dim. des portes L x P x H mm	Dim. hors tout L x P x H mm
1 30/6/LP	Armoire de distribution courrier - 6 cases	398 x 478 x 266	265 x 18 x 265	400 x 500 x 1800
2 30/8/LP	Armoire de distribution courrier - 8 cases	398 x 478 x 199	265 x 18 x 198	400 x 500 x 1800
3 30/10/LP	Armoire de distribution courrier - 10 cases	398 x 478 x 160	265 x 18 x 158	400 x 500 x 1800
4 30/12/LP	Armoire de distribution courrier - 12 cases	398 x 478 x 133	265 x 18 x 130	400 x 500 x 1800

SERRURES POUR ARMOIRES 30/LP - PIÈCES DÉTACHÉES

FERM.MOR/L20 - Moraillon porte-cadenas débrayable

FERM/CLE/L20 - Serrure à clés

PASSE/L20 - clé passe pour la serrure centralisée ou les serrures des portes



Serrures p.54



COLORIS

Corps  RAL 7035 Portes  RAL 5015

• LES DIFFÉRENTS MODÈLES :

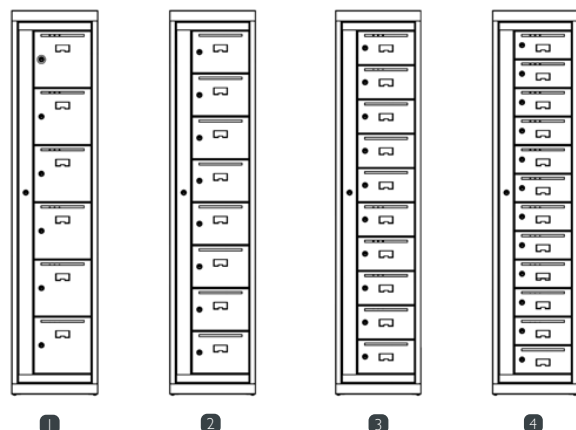

1

2

3

4

• COIFFE POUR ARMOIRES :

Fixation par emboîtement, dim. L.400 x P.500 x H.190 mm. Coloris gris RAL 7035



Coiffe L.400 mm
réf. A33/400

• PIEDS EMBOÎTABLES : ils surélevent les armoires pour améliorer l'hygiène et faciliter le nettoyage des sols. Hauteur du pied : 125 mm.



Jeu de pieds standard
réf. PIEDS./L20

Jeu de pieds en inox
réf. PIEDS./L20/INOX



Idéal pour déposer ses effets personnels (smartphones, portefeuilles, clés...) dans des zones d'accès réglementé



CASE/PHONE/5X6



CASE/PHONE/2X5



Revêtement synthétique de protection



Disponible aussi en version moraiillon

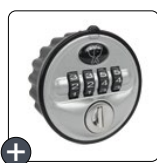

Serrure à code en option

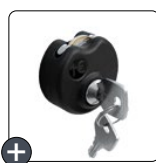

Serrure monnayeur 1€ en option

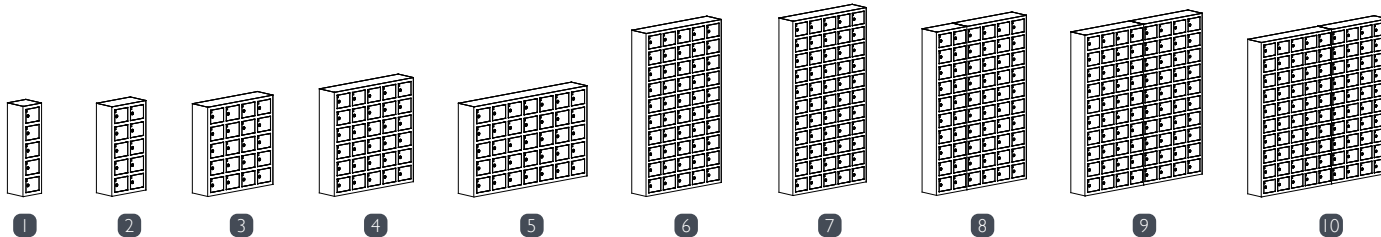

CARACTÉRISTIQUES :

- Construction monobloc en tôle d'acier
- Corps et portes 20/10e, séparations 15/10e
- Fermeture 1 point par serrure à clés
- Dimensions utiles par case : L.190 x P.185 x H.117/145 mm
- Passage utile : L.125 x H.117 mm
- Portes indégondables en position ouverte ou fermée
- Numérotation sur chaque porte & clé
- Trous pour fixation murale au dos de l'armoire (visserie fournie)
- Clé passe disponible en option réf. 8079-MK
- Peinture époxy durable et résistante aux chocs

ARMOIRES SÉCURISÉES	CASES	PERS.	L x P x H mm	ARMOIRES SÉCURISÉES	CASES	PERS.	L x P x H mm
1 CASE/PHONE/5	1 x 5 cases	5 pers.	210 x 200 x 780	6 CASE/PHONE/5X10	5 x 10 cases	50 pers.	930 x 200 x 1530
2 CASE/PHONE/2X5	2 x 5 cases	10 pers.	390 x 200 x 780	7 CASE/PHONE/5X11	5 x 11 cases	55 pers.	930 x 200 x 1680
3 CASE/PHONE/4X5	4 x 5 cases	20 pers.	750 x 200 x 780	8 CASE/PHONE/6X10 *	6 x 10 cases	60 pers.	1110 x 200 x 1530
4 CASE/PHONE/5X6	5 x 6 cases	30 pers.	930 x 200 x 930	9 CASE/PHONE/8X10 *	8 x 10 cases	80 pers.	1470 x 200 x 1530
5 CASE/PHONE/7X5	7 x 5 cases	35 pers.	1290 x 200 x 780	10 CASE/PHONE/9X10 *	9 x 10 cases	90 pers.	1650 x 200 x 1530

* En 2 parties à assembler

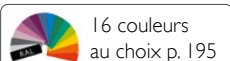

Ranger tout en restant branché : recharger en toute sérénité smartphones, tablettes, PC....

Parfait pour :

- Écoles
- Universités
- Centres de formation
- Bibliothèques
- Auditoriums
- Salles de conférence
- Espaces de coworking



COL/INFO/ELEC/5

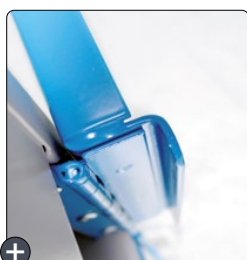

Sécurité renforcée grâce aux retours anti-effraction au niveau de la charnière et de la serrure

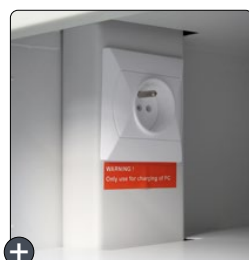

Prise électrique dans chaque case



Socle réhausseur en option pour armoires 5 cases

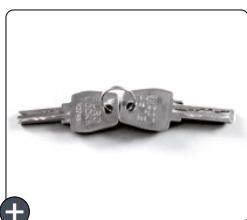

Clés sécurisées non duplicables. Clé passe disponible en option



Option : poignée serrure à code réinitialisable (voir détails p.55)



COL/INFO/ELEC/10

CARACTÉRISTIQUES :

- Construction monobloc en tôle d'acier; corps 12/10e et portes 20/10e
- Fermeture 1 point par serrure à clés (clés non duplicables)
- Portes indégondables en position ouverte ou fermée
- Ouverture des portes à 180° pour un accès optimal
- Tampons en caoutchouc anti-bruit
- Dimensions utiles par case : L.349 x P.474 x H.162 mm
- Dimensions porte : L.357 x H.135 mm
- Prise électrique à l'intérieur de chaque case
- Branchement sur une prise électrique classique 220V
- Puissance maximale 3520 watts
- Taille maxi du PC ou tablette : 320 x 450 mm / 19"
- Peinture époxy durable et résistante aux chocs
- Conforme CE

COLONNES SÉCURISÉES	NBRE CASES	ALIM. ÉLECTRIQUE	L x P x H mm	ACCESSOIRES
COL/INFO/ELEC/5	5	OUI	400 x 500 x 900	SOCL/COL/INFO - socle réhausseur - hauteur 300 mm
COL/INFO/ELEC/10	10	OUI	400 x 500 x 1800	COL/INFO/PASS - clé passe
COL/INFO/5	5	NON	400 x 500 x 900	SERPOIGN/4CODE - poignée serrure à code réinitialisable
COL/INFO/10	10	NON	400 x 500 x 1800	

Garantie
5 ans

Serrures
p.55



16 couleurs
au choix p. 195



Stocker, recharger et déplacer facilement PC & tablettes...

Parfait pour les centres de formation, salles de conférence...



Prise électrique individuelle



Poignée latérale sur chaque côté



Protection contre les surtensions



CARACTÉRISTIQUES :

- Construction monobloc soudée
- Corps en 10/10e, portes en 8/10e
- Fermeture 2 points avec poignée encastree - serrure à clés
- Dessus du chariot avec un plateau en mélaminé gris (ép. 18 mm)
- Prise électrique pour chaque compartiment
- Taille max. du PC : 17 pouces (L.470 x P.340 x H.90 mm)
- 4 roulettes pivotantes dont 2 avec frein, Ø100 mm
- IP 20, conformité CE
- Fusibles de protection contre les surcharges
- Puissance maxi 3500 W, tension 220V, 16 A
- Câble d'alimentation fourni
- Peinture époxy durable et résistante aux chocs

SERVANTES SÉCURISÉES POUR PC ET TABLETTES		L x P x H mm	SERVANTES SÉCURISÉES POUR PC ET TABLETTES		L x P x H mm
SERV/INF/ELEC/10C	1 x 10 cases	530 x 500 x 1250	SERV/INF/ELEC/2x13C	2 x 13 cases	920 x 500 x 1540
SERV/INF/ELEC/2x8C	2 x 8 cases	920 x 500 x 1060	SERV/INF/ELEC/3x10C	3 x 10 cases	1310 x 500 x 1250
SERV/INF/ELEC/2x10C	2 x 10 cases	920 x 500 x 1250			

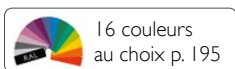

16 couleurs au choix p. 195



Plateau mélaminé gris



Garantie 5 ans



La solution destinée aux écoles, universités, centres de formation, auditoriums...



+ 1 plateau en mélaminé pour support vidéo projecteur ou PC portable



+ 2 larges poignées latérales fixées au plateau



+ Compartiment de rangement avec alimentation électrique pour 1 PC portable



+ Insert en mousse incombustible



SERV/TABLET/32

CE

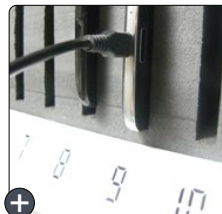

+ Numérotation de chaque emplacement

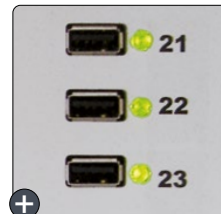

+ Témoins de charge USB



+ Protection contre les surtensions



CARACTÉRISTIQUES :

- Construction monobloc soudée
- Corps en 8/10e, portes en 8/10e
- Fermeture 2 points avec poignée encastrée - serrure à clés
- Dessus du chariot avec un plateau en mélaminé gris (ép. 18 mm)
- Aération par perforations au dos et sur les côtés du chariot
- Chargeur central 32 ports USB avec témoins de charge
- Vitesse de charge jusqu'à 1.8 A maxi par port USB
- Taille max. tablettes : 12.2 pouces (L.295 x P.110 x H.205 mm)
- 4 roulettes pivotantes dont 2 avec frein, Ø100 mm
- IP 20, IP40, conformité CE
- Fusible de protection contre les surtensions
- Puissance maxi 1100 W, tension 220 V, 5 A
- Câble d'alimentation fourni
- Peinture époxy durable et résistante aux chocs

SERVANTE 32 TABLETTES + 1 PC

L x P x H mm

SERV/TABLET/32

740 x 440 x 1050

Garantie
5 ansPlateau mélaminé
gris16 couleurs
au choix p. 195



Robustes, stables et très faciles à installer, ces rayonnages, en acier ou galva, permettent de ranger, d'archiver ou de classer tous types de documents, fournitures et objets volumineux.



Montage simple et rapide sans vis ni boulon



Grande stabilité grâce aux entretoises soudées

PRINCIPE D'ASSEMBLAGE D'UN ÉLÉMENT DÉPART ET SUIVANT

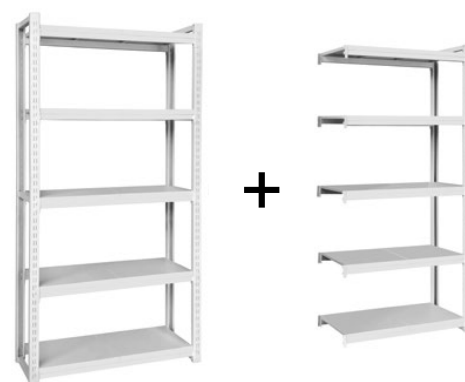

CARACTÉRISTIQUES :

- Assemblage par emboîtement sans vis ni boulon
- Hauteur : 2000 mm, disponibles en profondeur 300, 400 ou 600 mm
- 5 étagères réglables au pas de 40 mm
- 1 étagère = 2 supports-tablettes + 2 tablettes
- Charge maxi : 300 kg/étagère (charge uniformément répartie)
- Peinture époxy durable et résistante aux chocs
- Coloris en gris RAL 7035 ou en acier galvanisé

Échelles :

- Echelles soudées en tôle d'acier 10/10e,
- 2 montants avec perforations doubles
- 3 entretoises horizontales soudées aux montants
- Embouts plastiques noirs de protection du sol

Supports-tablettes :

- Tube en tôle d'acier, épaisseur 12/10e
- Connecteurs 2 griffes soudés en extrémité
- 2 supports-tablettes par étagère

Tablettes :

- En tôle d'acier peint, épaisseur 8/10e
- 2 tablettes par étagère (à poser sur les supports-tablettes)
- Dim. hors tout : L450 x P300/400/600 x H30 mm

Composition :

- Élément départ : 2 échelles + 10 supports + 10 tablettes
- Élément suivant : 1 échelle + 10 supports + 10 tablettes

DÉSIGNATION	CHARGE MAXI PAR ÉTAGÈRE *	CAPACITÉ BOÎTES D'ARCHIVES	COLORIS GRIS RAL 7035		ACIER GALVANISÉ	
			RÉFÉRENCES	L x P x H mm	RÉFÉRENCES	L x P x H mm
RAYONNAGE PROFONDEUR 300 MM OU 400 MM						
Élément départ, 5 étagères	300 kg	55	RAYARCHDEP	1000 x 300 x 2000	RAYIND-GAV/P40DEP	1000 x 400 x 2000
Élément suivant, 5 étagères	300 kg	55	RAYARCHSUIV	950 x 300 x 2000	RAYIND-GAV/P40SUIV	950 x 400 x 2000
Option : étagère supplémentaire (2 supports-tablettes + 2 tablettes)	300 kg	-	RAYARCHETAGERE	900 x 300 x 60	---	900 x 400 x 60
RAYONNAGE PROFONDEUR 600 MM						
Élément départ, 5 étagères	300 kg	110	RAYIND/1000/DEP/G	1000 x 600 x 2000	RAYIND-GAV/P60DEP	1000 x 600 x 2000
Élément suivant, 5 étagères	300 kg	110	RAYIND/1000/SUIV/G	950 x 600 x 2000	RAYIND-GAV/P60SUIV	950 x 600 x 2000
Option : étagère supplémentaire (2 supports-tablettes + 2 tablettes)	300 kg	-	RAYIND/ETAGERE/G	900 x 600 x 60	---	900 x 600 x 60

* Charge uniformément répartie





RAYONNAGE INDUSTRIEL
(Exemple de composition)

DESCRIPTIF

Ce système de rayonnage modulaire, certifié T.U.V, est composé de structures et de tablettes en acier galvanisé.

Il est proposé en ensemble de 2000 mm de haut avec 5 étagères et tous les accessoires nécessaires à l'assemblage.

Un élément départ peut être assemblé avec un nombre infini d'éléments suivants.

Ce produit est disponible en 3 longueurs de tablette et 6 profondeurs.

CARACTÉRISTIQUES

- Acier galvanisé
- Longueurs disponibles :
900, 1200, 1500 mm
- Profondeurs disponibles :
320, 400, 500, 600, 700, 800 mm
- Charge par étagère :
 - L900 mm : 185 kg
 - L1200 mm : 250 kg
 - L1500 mm : 290 kg

Deux modèles d'armoires pour répondre à tous les besoins de rangement des agents d'entretien, services techniques ou de maintenance.



1 AR/601-PEND



2 AR/602-HK

CARACTÉRISTIQUES LIGNE AR :

- Construction monobloc en tôle d'acier
- Corps et portes d'épaisseur 7/10e
- Fermeture 1 point par serrure à clés
- Plaque de renfort intérieure autour de l'empreinte de la serrure
- Charge maxi 45 kg/étagère uniformément répartie
- Double renfort de porte vertical sur toute la hauteur
- Portes montées sur charnières à ressorts
- Ouverture de porte à 110°
- Aération par perforations au dos de l'armoire
- Peinture époxy durable et résistante aux chocs

1 ARMOIRE AR/601-PEND :

- 1 étagère sur toute la largeur en partie haute de l'armoire
- 1 partie rangement grande hauteur à gauche (balais, aspirateurs...)
- 1 tringle en PVC munie de 2 crochets double-tête, Ø20 mm
- 1 partie à droite avec 3 étagères dont 2 réglables au pas de 35 mm
- Hauteur utile sous la dernière tablette : 550 mm

2 ARMOIRE AR/602-HK :

- 4 étagères réglables au pas de 35 mm
- Fixation des étagères grâce aux ergots d'accrochage intégrés aux parois latérales

Garantie
5 ans

ARMOIRES LIGNE AR	L x P x H mm	OPTIONS	DÉSIGNATION
1 AR/601-PEND - armoire d'entretien et de rangement	600 x 500 x 1800	FERM/CLE/L20	Serrure à clés
2 AR/602-HK - armoire de rangement 4 étagères	600 x 500 x 1800	FERM.MOR/L20	Morillon débrayable métallique
PIEDS./L20 - Jeu de pieds emboîtables gris (+125 mm de haut)		SERPOIGN/4CODE	Poignée serrure à code 4 chiffres
PIEDS./L20/INOX - Jeu de pieds emboîtables inox (+125 mm de haut)		SERR/CODE/EUROL	Poignée serrure à code 3 chiffres réinitialisable

COLORIS



Serrures p.54



Socle-bancs p.51-41



Coiffes p.51





3 Armoire de rangement L.600 mm
342-VIS_GL600

4 Armoire de rangement L.800 mm
343-HK



+ Tringle munie de 2 crochets double-tête

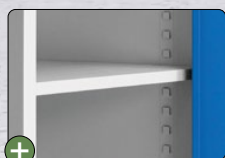

+ Ergots d'accrochage intégrés aux parois pour faciliter l'installation des étagères

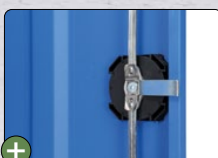

+ Fermeture 3 points par serrure à clés encastrée pour l'armoire réf.343-HK



+ Aération par perforations



+ Charnière à ressort pour un démontage rapide de la porte

CARACTÉRISTIQUES :

- Construction monobloc en tôle d'acier
- Corps et portes d'épaisseur 7/10e
- 1 étagère sur toute la largeur en partie haute de l'armoire
- Côté penderie : 1 tringle en PVC (Ø20 mm) + 2 crochets double-tête
- Côté rangement : 3 étagères réglables au pas de 35 mm
- Charge maxi 45 kg/étagère uniformément répartie
- Renfort de porte vertical sur toute la hauteur
- Porte double battants à recouvrement
- Peinture époxy durable et résistante aux chocs

3 ARMOIRE RÉF. 342-VIS_GL600 :

- Fermeture 1 point par morillon débrayable
- Aération par perforations sur les portes
- Dim. étagères réglables : L.305 x P.460 x H.20 mm

4 ARMOIRES RÉF. 343-HK :

- Fermeture 3 points avec poignée encastrée - serrure à clés
- Aération par perforations au dos de l'armoire
- Dim. étagères réglables : L.410 x P.460 x H.20 mm
- En option : set pour tringle dans le compartiment droit réf. 343-HK/TRINGL/SUP

DÉSIGNATION	L x P x H mm
3 342-VIS_GL600 - armoire rangement + penderie - L.600 mm	600 x 500 x 1800
4 343-HK - armoire rangement + penderie - L.800 mm	800 x 500 x 1800
PIEDS/L20 - Jeu de pieds emboîtables gris (+125 mm de haut)	
PIEDS/L20/INOX - Jeu de pieds emboîtables inox (+125 mm de haut)	

OPTIONS POUR ARMOIRES 342-VIS_GL600 UNIQUEMENT	
FERM/CLE/L20	Serrure à clés
FERM.MOR/L20	Morillon débrayable métallique
SERPOIGN/4CODE	Poignée serrure à code 4 chiffres
SERR/CODE/EUROL	Poignée serrure à code 3 chiffres réinitialisable



Socle-bancs p.51-52



Coiffes p.51



COLORIS

Corps RAL 7035 Portes



Une armoire entièrement pensée pour recevoir divers équipements sportifs



AH120PB/SPORT



Crochets simples et doubles



Plateau pour rangement divers



Coffre avec serrure à clés



Étagère avec rebords anti-chute

CARACTÉRISTIQUES :

- Construction monobloc en tôle d'acier; corps 8/10e et portes 10/10e
- Fermeture 2 points par poignée encastrée avec serrure à clés
- Portes battantes perforées avec renforts verticaux toute hauteur
- Peinture époxy durable et résistante aux chocs
- Rangement supérieur pour suspendre tout type de matériel sportif :
 - 6 crochets simples : 2 x L.50 mm, 2 x L.100 mm, 2 x L.150 mm
 - 4 crochets doubles : 2x L.50 mm, 2 x L.150 mm
- Rangement central :
 - 1 coffre avec serrure à clés indépendante pour effets sensibles
 - 2 barres transversales pour pouvoir entreposer du matériel de grande hauteur (*raquettes, bâtons, crosses, battes de baseball...*)
 - 1 plateau pour rangement divers (*balles de tennis, volants, témoins de relais...*)
- Rangement inférieur :
 - 1 étagère réglable en hauteur avec rebords anti-chute (*pour ballons divers, cordages...*)



ARMOIRE DE RANGEMENT MULTI-SPORT

L x P x H mm

AH120PB/SPORT - Armoire portes battantes perforées

1200 x 500 x 1900



16 couleurs
au choix p.195

Garantie
5 ans



Un encombrement limité pour un rangement maximal



AH120PP



AH120PC

CARACTÉRISTIQUES :

- Construction monobloc en tôle d'acier, corps 8/10e, portes en 10/10e
- Portes pliantes : fermeture 2 points avec poignée serrures à clés
- Portes coulissantes : fermeture 1 point par serrure à clés
- Étagères à profil pour dossiers suspendus
- Étagères réglables au pas de 25 mm
- Charge maxi 60 kg/étagère
- Renfort de porte vertical toute hauteur
- Patins en plastique

- Armoire basse 2 étagères :
 - Dossiers suspendus 3 niveaux
 - Rangement 3 niveaux
- Armoire haute 4 étagères :
 - Dossiers suspendus 5 niveaux
 - Rangement 5 niveaux

ARMOIRES PORTES PLIANTES

L x P x H mm

ARMOIRES BASSES

AB100PP - armoire basse L.1000 mm - 2 étagères 1000 x 435 x 1040

AB120PP - armoire basse L.1200 mm - 2 étagères 1200 x 435 x 1040

ARMOIRES HAUTES

AH100PP - armoire haute L.1000 mm - 4 étagères 1000 x 435 x 1990

AH120PP - armoire haute L.1200 mm - 4 étagères 1200 x 435 x 1990

ARMOIRES PORTES COULISSANTES

L x P x H mm

ARMOIRES BASSES

AB100PC - armoire basse L.1000 mm - 2 étagères 1000 x 435 x 1040

AB120PC - armoire basse L.1200 mm - 2 étagères 1200 x 435 x 1040

ARMOIRES HAUTES

AH100PC - armoire haute L.1000 mm - 4 étagères 1000 x 435 x 1990

AH120PC - armoire haute L.1200 mm - 4 étagères 1200 x 435 x 1990

Garantie
5 ans

COLORIS

Unicolore

IVOIRE



RAL 1015

GRIS



RAL 7035

BLANC



RAL 9010

NOIR



RAL 9005

ANTHRA



RAL 7016



Armoires robustes et multi-rangements, elles s'utilisent dans tous les milieux professionnels : bureaux, industries, collectivités...

L'ouverture à 180° des portes permet d'accéder aisément à la totalité du contenu.



AH80PB



AH92PB

CARACTÉRISTIQUES :

- Construction monobloc en tôle d'acier; corps et portes en 7/10e
- Fermeture 3 points avec poignée encastrée - serrure à clés
- Étagères à profil pour dossiers suspendus
- Étagères réglables au pas de 60 mm
- Charge maxi 60 kg/étagère
- Porte double battants à recouvrement
- Renfort de porte vertical toute hauteur
- Ouverture des portes à 180 °

ARMOIRES MONOBLOC PORTES BATTANTES	L x P x H mm
ARMOIRES BASSES	
AB80PB - armoire basse L.800 mm - 2 étagères	800 x 380 x 1000
AB92PB - armoire basse L.920 mm - 2 étagères	920 x 420 x 1200
ARMOIRES HAUTES	
AH80PB - armoire haute L.800 mm - 4 étagères	800 x 380 x 1800
AH92PB - armoire haute L.920 mm - 4 étagères	920 x 420 x 1945
AH120PB - armoire haute L.1200 mm - 4 étagères	1200 x 420 x 1945

ARMOIRES À ASSEMBLER PORTES BATTANTES	L x P x H mm
ARMOIRES BASSES	
AB92PB/D * - armoire basse L.920 mm - 2 étagères	920 x 420 x 1200
AB120PB/D * - armoire basse L.1200 mm - 2 étagères	1200 x 420 x 1200
ARMOIRES HAUTES	
AH92PB/D * - armoire haute L.920 mm - 4 étagères	920 x 420 x 1945
AH120PB/D * - armoire haute L.1200 mm - 4 étagères	1200 x 420 x 1945

* Minimum de commande de 10 unités

COLORIS

Unicolore

IVOIRE RAL 1013

GRIS RAL 7035

Garantie
5 ans

Garantie
2 ans



Conçus pour les espaces réduits dans les bureaux, les armoires monoblocs portes à rideaux offrent une grande capacité de rangement.



ABI20PRV-M



Ouverture totale permettant un accès complet aux contenus



Étagères avec ergots d'accrochage intégrés



Portes à rideaux en PVC non feu (classe M1)



AH120PRV-M

CARACTÉRISTIQUES :

- Construction monobloc en tôle d'acier robuste ép. 8/10e et 10/10e
- Portes à rideaux en PVC rigides non feu (classe M1)
- Rideaux à ouverture totale avec glissement silencieux
- Rail de glissière en polypropylène résistant à l'usure
- Fermeture 1 point par serrure à clés, poignée intégrée
- Système de fermeture anti-intrusion (crochetage impossible)
- Étagères pour dossiers suspendus avec ergots d'accrochage intégrés

- Étagères réglables au pas de 50 mm, épaisseur 8/10e
- Charge maxi 50 kg/étagère
- Dimensions utiles : L.1042 x P.382 x H.1833 mm
- Armoire basse 2 étagères :
 - Dossiers suspendus sur les 3 niveaux de rangement
- Armoire haute 4 étagères :
 - Dossiers suspendus sur les 5 niveaux de rangement

ARMOIRES - NF OFFICE EXCELLENCE L x P x H mm

ARMOIRES BASSES

ABI20PRV-M - armoire basse L.1200 mm 1200 x 440 x 1020

ARMOIRES HAUTES

AH120PRV-M - armoire haute L.1200 mm 1200 x 440 x 1980

ACCESSOIRE

ETAG.120PRV-M - étagère supplémentaire 1040 x 360 x 25



Existe aussi en version à assembler



COLORIS DISPONIBLES

	GRIS / GRIS	NOIR / NOIR	BLANC / BLANC
Corps			
Portes Rideaux			
	RAL 7035	RAL 9005	RAL 9016
	BL/C. BLANCHI	NOIR / HÊTRE	
Corps			
Portes Rideaux			
			Autres coloris disponibles (voir nuancier p.195)



Idéal pour le classement et l'archivage des dossiers volumineux

MEUBLES CLASSEURS



Capacité de rangement par tiroir : 55 dossiers suspendus au format A4



Classement de 2 rangées de dossiers suspendus A4 par tiroir

CRÉDENCES CLASSEURS



CC/3T

MEUBLES POUR DOSSIERS SUSPENDUS :

- Construction monobloc en tôle d'acier 7/10e
- Fermeture centralisée par serrure à clés
- Tiroirs montés sur glissières télescopiques
- Tiroir extractible à 100%
- Charge maxi 35kg/tiroir
- Poignée à préhension frontale sur toute la longueur
- Système de sécurité anti-basculement par ouverture sélective des tiroirs

CLASSEMENT SUSPENDUS	NBRE DOSSIERS	L x P x H mm
MEUBLES CLASSEURS		
MC/3T - meuble classeur 3 tiroirs	165 dossiers	470 x 620 x 1010
MC/4T - meuble classeur 4 tiroirs	220 dossiers	470 x 620 x 1310
CRÉDENCES CLASSEURS		
CC/3T - crédence classeur 3 tiroirs	330 dossiers	840 x 620 x 1010
CC/4T - crédence classeur 4 tiroirs	440 dossiers	840 x 620 x 1310

COLORIS



Fermeture magnétique à double aimant



MC/3T



MC/4T

MEUBLES À CLAPETS :

- Construction monobloc en tôle d'acier; corps et portes 7/10e
- Fermeture magnétique à double aimant
- Tampons en caoutchouc anti-bruit
- Portes abattantes indégondables
- Poignée à préhension frontale sur toute la longueur
- Dimensions utiles par case : L.405 x P.305 x H.190 mm

MEUBLES À CLAPETS	L x P x H mm
MEUBLE/CLAPETS/5 - meuble 5 cases	410 x 340 x 1070
MEUBLE/CLAPETS/10 - meuble 10 cases	410 x 340 x 2000

COLORIS



Indispensables dans tout espace de bureau, les caissons mobiles en métal sur roulettes se déplacent facilement sous une table ou un bureau pour un encombrement minimal et un maximum de rangement. Fonctionnel et pratique, le caisson 3 tiroirs dont 1 grand tiroir pour dossiers suspendus, vous permettra de trier et classer vos documents et dossiers.

NOUVEAUTÉS

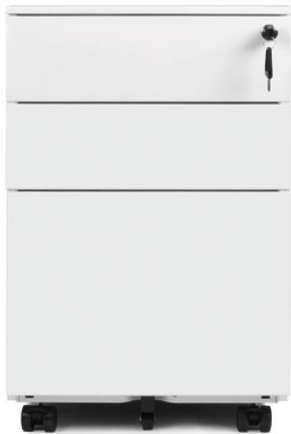

CAISMOB/3T/DS/BL
Blanc

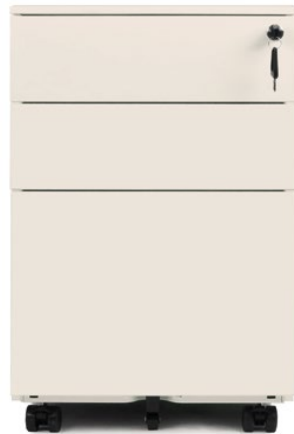

CAISMOB/3T/DS/I
Ivoire

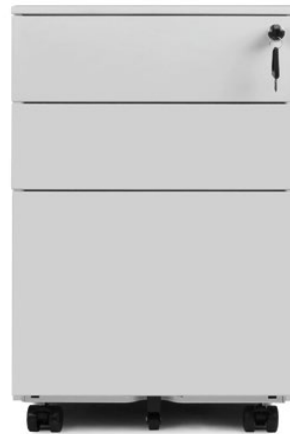

CAISMOB/3T/DS/G
Gris



CAISMOB/3T/DS/A
Anthracite

CARACTÉRISTIQUES :

- Construction monobloc soudée en tôle d'acier
- Corps en 7/10e et 12/10e, tiroirs en 6/10e
- Fermeture centralisée à clés, 2 clés numérotées pliables
- Barillet numéroté et extractible
- Système d'ouverture sélective des tiroirs (ouverture d'un tiroir à la fois)
- Poignées à préhension latérale
- Tiroir extractible à 100%, monté sur glissières télescopiques
- Ouverture silencieuse des tiroirs avec double préhension latérale
- 1 support amovible fourni pour suspendre des dossiers avec une entraxe de 39 cm (standard 33 cm)
- Côtés et fonds des tiroirs en tôle pleine
- Charge maxi 35kg/tiroir
- 4 roulettes doubles multidirectionnelles Ø35 mm, dont 2 avec système de blocage à l'avant
- 5ème roulette anti-basculement sur tiroir DS
- Peinture époxy durable et résistante aux chocs



➕ Ouverture des tiroirs à 100% pour facilement accéder aux contenus



En option : plumier extensible
325 à 450 mm



➕ 1 Tiroir pour dossier suspendus avec une entraxe standard de 33 cm [1] dans la largeur. Grâce au support amovible, il est aussi possible de suspendre des dossiers avec une entraxe de 39 cm dans le sens de la longueur [2]



➕ Roulettes à l'avant avec système de blocage



➕ Jeu de 2 clés numérotées pliables



➕ Barillet extractible en cas de perte des clés à l'aide de la clé d'extraction

CAISSONS MOBILES	DIMENSIONS UTILES		DIM. HORS TOUT L x P x H mm
	PETIT TIROIR	TIROIR DS	
CAISMOB/3T/DS - 3 tiroirs dont 1 tiroir pour dossiers suspendus	L325 x P500 x H65 mm	L325 x P500 x H245 mm	390 x 520 x 600
PLUMIER/CB - Plumier réglable en largeur	-	-	325/450 x 220 x 25

ACCESSOIRES POUR SERRURES

- 1 CAISMOB/CLE-PASSE - Clé passe
- 2 CAISMOB/BARILLET - Barillet + 1 jeu de 2 clés
- 3 CAISMOB/BARI/CLE - Clé d'extraction pour barillet



Garantie
1 an

COLORIS

Unicolore	GRIS RAL 7035	IVOIRE RAL 1013	BLANC RAL 9016	ANTHRA RAL 7016
-----------	------------------	--------------------	-------------------	--------------------





CARACTÉRISTIQUES :

- Plateaux mélaminés d'épaisseur 18 mm, chants PVC 2 mm
- Piètement métallique en « O », tube d'acier carré 30 x 30 mm
- Cadre sous plateau 40 x 20 mm, pré-fixé pour montage rapide
- Vérins de réglage, course de 12 mm
- Installation très simple (4 vis seulement)
- Option : tiroir suspendu (dim. int. L.214 x P.386 x H.52 mm)

MOBILIER DE COMPLÉMENT
(voir page 84-87)

Armoires portes rideaux

Caissons mobiles métalliques (voir p. 71)

Tables de réunion

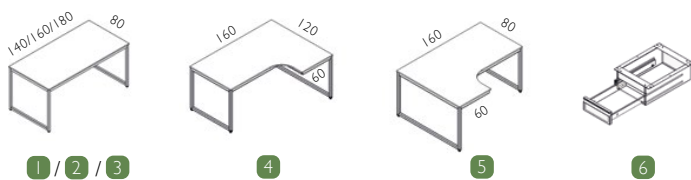

BUREAUX DROITS SIMPLO		L x P x H mm	BUREAUX COMPACTS SIMPLO		L x P x H mm
1	SIMPLO 140 - bureau droit L.1400 mm	1400 x 800 x 750	4	SIMPLO 160X120D - bureau compact - retour à droite	1600 x 1200 x 750
2	SIMPLO 160 - bureau droit L.1600 mm	1600 x 800 x 750	5	SIMPLO 160X120G - bureau compact - retour à gauche	1600 x 1200 x 750
3	SIMPLO 180 - bureau droit L.1800 mm	1800 x 800 x 750	6	SIMPLO/TIROIR - 1 tiroir suspendu H.100 mm	270 x 450 x 149

COLORIS
Piètement & plateau: BLANC (9016) / CH-BLANCHI (9016) OU Piètement & plateau: ANTHRA (7016) / NOYER (7016)

Garantie 5 ans

FSC

Armoires & caissons p.84-85

Accessoires p.91-95

Tables de réunion p.86-87





E1BB



E2B160

BUREAUX :

- Plateaux mélaminés d'épaisseur 18 mm, chants PVC
- Structure portante composée d'un cadre métallique monobloc fixé au préalable sous le plateau
- 4 pieds en métal (section 30 x 30 mm) avec vérins de réglage

CAISSONS SUSPENDUS EN MÉTAL :

- Construction monobloc avec tôle d'épaisseur 7/10e
- Fermeture centralisée par serrure à clés (jeu de 2 clés)
- Poignée à préhension frontale sur toute la longueur
- Tiroirs montés sur glissières à galets, extractibles à 85%
- Charge maxi par tiroir : 12 kg
- Disponibles en 2 ou 3 tiroirs
- Dimensions L.450 x P.785 x H.535 mm

BUREAU + 1 CAISSON	L x P x H mm
1 E2A140 - bureau L.1400 mm + 1 caisson 3 tiroirs	1400 x 800 x 750
2 E2B140 - bureau L.1400 mm + 1 caisson 2 tiroirs	1400 x 800 x 750
3 E2A160 - bureau L.1600 mm + 1 caisson 3 tiroirs	1600 x 800 x 750
4 E2B160 - bureau L.1600 mm + 1 caisson 2 tiroirs	1600 x 800 x 750

BUREAU + 2 CAISSONS	L x P x H mm
5 EIAB - bureau L.1600 mm + 2 caissons de 2 et 3 tiroirs	1600 x 800 x 750
6 EIAA - bureau L.1600 mm + 2 caissons de 3 tiroirs	1600 x 800 x 750
7 E1BB - bureau L.1600 mm + 2 caissons de 2 tiroirs	1600 x 800 x 750

Garantie
5 ans

COLORIS

Unicolore

IVOIRE RAL 1013	GRIS RAL 7035
--------------------	------------------

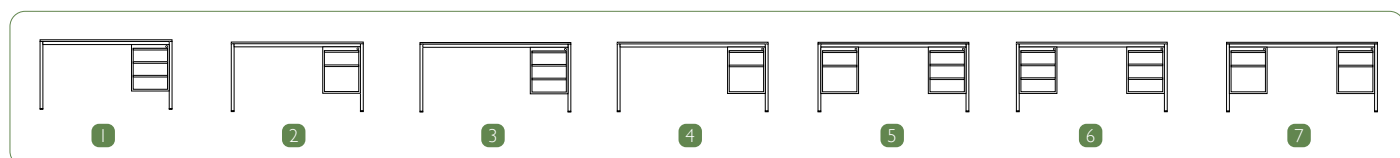



Bureau droit
TERRA160/CB

Obtrateur Ø80 mm compatible avec les accessoires électriques ci-dessous (voir p.94) :



Chargeur Qi sans fil



Bloc prise électrique + chargeur Qi & USB

En option : goulotte placée sous l'obturateur pour centraliser les câbles



MOBILIER DE COMPLÉMENT

(voir page 84-87)

Armoires hautes et basses portes rideaux



Caissons mobiles

Métallique (voir p. 71)



Mélangé



Tables de réunion



CARACTÉRISTIQUES :

- Plateaux mélaminés d'épaisseur 25 mm, chants PVC 2 mm
- Voile de fond porteur épaisseur 25 mm
- Piètement métallique en « L » (coloris blanc)
- 2 vérins de réglage discret sous chaque pied
- 2 obturateurs Ø80 mm par bureau (sauf retour indépendant)
- Goulotte passe-câbles en option



1 / 2



4



5



6

BUREAUX TERRA

L x P x H mm

1	TERRA160/CB - bureau droit L.1600 mm	1600 x 800 x 720
2	TERRA180/CB - bureau droit L.1800 mm	1800 x 800 x 720
3	GOULOTTE/50 - goulotte pour câbles et multiprise	500 x 100 x 110

BUREAUX TERRA

L x P x H mm

4	TERRA160X120D/CB - bureau compact - retour à droite	1600 x 1200 x 720
5	TERRA160X120G/CB - bureau compact - retour à gauche	1600 x 1200 x 720
6	TERRA80X60/CB - retour indépendant L.800 mm	800 x 600 x 720

COLORIS



Armoires & caissons p.84-85



Accessoires p.91-95



Tables de réunion p.86-87





Bureau compact avec retour à gauche + caisson hauteur bureau
PI-160X120G/CB +CAISFIXE/3T/DS

Obturbateur Ø80 mm compatible avec les accessoires électriques ci-dessous (voir p.94) :

En option : goulotte placée sous l'obturbateur pour centraliser les câbles



Prise électrique encastrable + USB



Bloc encastrable : prise électrique + USB



MOBILIER DE COMPLÉMENT

(voir page 84-87)

Armoires hautes et basses en mélaminé



Caissons en mélaminé



Tables de réunion



CARACTÉRISTIQUES :

- Plateaux mélaminés d'épaisseur 25 mm, chants PVC 2 mm
- Pieds panneaux mélaminés d'épaisseur 25 mm
- Voile de fond inclus épaisseur 25 mm
- 2 vérins de réglage discret sous chaque pied panneau
- 2 obturbateurs Ø80 mm par bureau (sauf retour indépendant)
- Goulotte passe-câbles en option

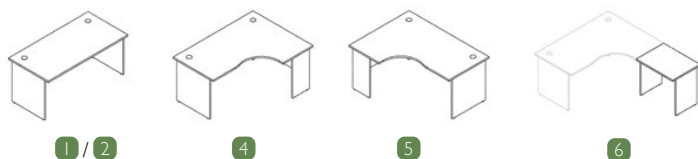

BUREAUX PI	L x P x H mm
1 PI-160/CB - bureau droit L.1600 mm	1600 x 800 x 720
2 PI-180/CB - bureau droit L.1800 mm	1800 x 800 x 720
3 GOULOTTE/50 - goulotte pour câbles et multiprise	500 x 100 x 110

BUREAUX PI	L x P x H mm
4 PI-160X120D/CB - bureau compact - retour à droite	1600 x 1200 x 720
5 PI-160X120G/CB- bureau compact - retour à gauche	1600 x 1200 x 720
6 PI-80X60/CB - retour indépendant L.800 mm	800 x 600 x 720

Tables de réunion p.86-87



Accessoires p.91-95



Armoires & caissons p.84-85



Garantie 5 ans

COLORIS

Plateau & pieds panneaux



CHÊNE BLANCHI







Bureau droit L.1800 mm + caisson mobile 3 tiroirs
NUI180 + CAISROUL/3T/DS



Bureau compact + caisson hauteur bureau
NUI60X120D + CAISFIXE/3T/DS



Bureau droit L.1600 mm + voile de fond
NUI160 + NUI60VDF



Bench + écran séparateur en tissu gris
NUI60X164 + NU/ECRAN/BENCH/T/G

MOBILIER DE COMPLÉMENT

(voir page 84-87)

Armoires portes rideaux



Caissons mobiles métalliques (voir p. 71)



Tables de réunion



Goulotte passe-câbles en option



Trappe pour boîtier d'alimentation

CARACTÉRISTIQUES :

- Plateaux mélaminés d'épaisseur 25 mm, chants PVC 2 mm
- Structure portante en métal, époxy laqué blanc :
 - Piètements en « U » (section 40x40 mm) avec vérins de réglage
 - 2 poutres de renfort
- Trappe en métal laqué blanc, intégrée sur chaque plateau
- Options : - goulotte passe-câble en métal blanc laqué
 - écran pour bench en tissu non feu EN1021-1 & 2
 - voile de fond

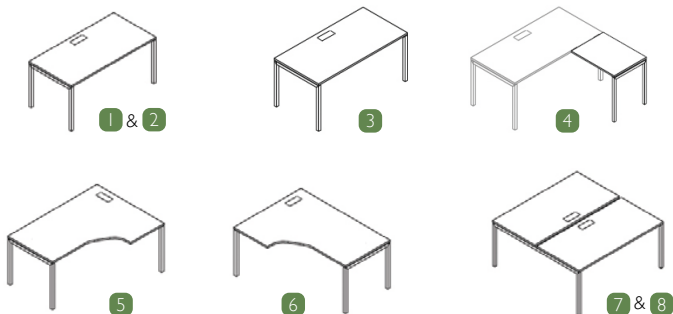

BUREAUX NET-U	L x P x H mm
1 NUI140 - bureau droit L.1400 mm	1400 x 800 x 740
2 NUI160 - bureau droit L.1600 mm	1600 x 800 x 740
3 NUI180 - bureau droit L.1800 mm	1800 x 800 x 740
4 NU80X60 - retour suspendu (droite/gauche)	800 x 600 x 740
5 NUI60X120D - bureau compact + retour à droite	1600 x 1200 x 740
6 NUI60X120G - bureau compact + retour à gauche	1600 x 1200 x 740
7 NUI40X164 - bureau bench pour 2 personnes	1400 x 1640 x 740
8 NUI60X164 - bureau bench pour 2 personnes	1600 x 1640 x 740

OPTIONS POUR BUREAUX NET-U	L x P x H mm
NU/ECR/BENCH/140/TG - écran pour bench 1400 mm - tissu gris	1400 x 22 x 375
NU/ECR/BENCH/160/TG - écran pour bench 1600 mm - tissu gris	1600 x 22 x 375
NUI60VDF - voile de fond pour bureaux 1600 mm	1440 x 16 x 350
NUI180VDF - voile de fond pour bureaux 1800 mm	1640 x 16 x 350
GOULOTTE/50 - goulotte passe-câbles pour bureau compact	500 x 100 x 110
GOULOTTE/110 - goulotte passe-câbles pour bureau droit et bench (x2)	

Tables de réunion p.86-87



Accessoires p.91-95



Armoires & caissons p.84-85



Garantie 5 ans

COLORIS

Piètement



Plateau







Bureau droit L.1800 mm + voile de fond + caisson mobile 3 tiroirs
NA180 + NU180VDF + CAISROUL/3T/DS



Bench + écran séparateur en tissu gris
NA160X164 + NU/ECRAN/BENCH160/T/G



+ Goulotte passe-câbles en option



+ Trappe pour boîtier d'alimentation



Bench + écran séparateur en tissu gris
NA160X164 + NU/ECRAN/BENCH160/T/G

MOBILIER DE COMPLÉMENT

(voir page 84-87)

Armoires portes rideaux

Caissons mobiles métalliques (voir p. 71)

Tables de réunion

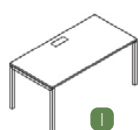

1

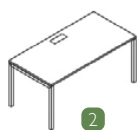

2

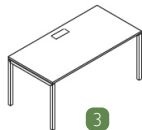

3

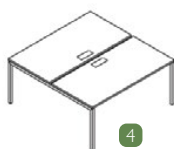

4

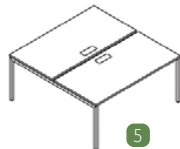

5

CARACTÉRISTIQUES :

- Plateaux mélaminés d'épaisseur 25 mm, chants PVC 2 mm
- Structure portante en métal, époxy laqué blanc :
 - Piètements obliques (section 40x40 mm) avec vérins de réglage
 - 2 poutres de renfort
- Trappe en métal laqué blanc, intégrée sur chaque plateau
- Options : - goulotte passe-câble en métal blanc laqué
 - écran pour bench en tissu non feu EN1021-1 & 2
 - voile de fond

OPTIONS POUR BUREAUX NET-A

L x P x H mm

NU/ECR/BENCH/140/TG - écran pour bench 1400 mm - tissu gris 1400 x 22 x 375

NU/ECR/BENCH/160/TG - écran pour bench 1600 mm - tissu gris 1600 x 22 x 375

NU160VDF - voile de fond pour bureaux 1600 mm 1440 x 16 x 350

NU180VDF - voile de fond pour bureaux 1800 mm 1640 x 16 x 350

GOULOTTE/I10 - goulotte passe-câbles pour bureau droit et bench (x2)

BUREAUX NET-A

L x P x H mm

1 NA140 - bureau droit L.1400 mm 1400 x 800 x 740

2 NA160 - bureau droit L.1600 mm 1600 x 800 x 740

3 NA180 - bureau droit L.1800 mm 1800 x 800 x 740

4 NA140X164 - bureau bench pour 2 personnes 1400 x 1640 x 740

5 NA160X164 - bureau bench pour 2 personnes 1600 x 1640 x 740

Armoires & caissons p.84-85



Accessoires p.91-95



Tables de réunion p.86-87



Garantie 5 ans

COLORIS

Piètement



Plateau







Pied en frêne massif



Vérins de réglage



Bureau droit
NW160X80/BL



Trappe rabattable en métal pour le passage des câbles

En option : goulotte placée sous la trappe afin de centraliser les câbles électriques, évitant ainsi qu'ils ne tombent au sol



4

CARACTÉRISTIQUES :

- Plateaux mélaminés d'épaisseur 25 mm, chants PVC 2 mm
- Structure portante :
 - Piètements en frêne naturel massif laqué et teinté
 - 2 poutres de renfort en métal 40 x 20 mm
 - Vérins de réglage, course de 10 mm
- Trappe en métal blanc intégrée sur chaque plateau
- Option : goulotte passe-câble en métal blanc



1 & 2



3



5 & 6



7 & 8

BUREAU BENCH NET-WOOD	L x P x H mm
5 NW140X164/BL - bureau bench* pour 2 personnes	1400 x 1640 x 740
6 NW160X164/BL - bureau bench* pour 2 personnes	1600 x 1640 x 740
7 NU/ECR/BENCH/140/TG - écran bench 1400 mm - tissu gris	1400 x 20 x 375
8 NU/ECR/BENCH/160/TG - écran bench 1600 mm - tissu gris	1600 x 20 x 375

* Le bureau bench est fourni avec 2 goulottes L110 cm

BUREAUX DROITS NET-WOOD	L x P x H mm
1 NW140X80/BL - bureau droit L 1400 mm	1400 x 800 x 740
2 NW160X80/BL - bureau droit L 1600 mm	1600 x 800 x 740
3 NW180X80/BL - bureau droit L 1800 mm	1800 x 800 x 740
4 GOULOTTE/110 - option goulotte passe-câbles pour bureaux droits	

Tables de réunion
p.86-87



Accessoires
p.91-95



Armoires & caissons
p.84-85



Garantie
5 ans

COLORIS

Piètement



FRÊNE

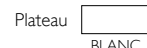

BLANC





Bureau droit + retour suspendu + caisson
NOI160/CB + NO80X60 + CAISROUL/3T/DS



Bureau droit L1600 mm
+ voile de fond
NOI160 + NUI160VDF

CARACTÉRISTIQUES :

- Plateaux mélaminés d'épaisseur 25 mm, chants PVC 2 mm
- Structure portante en métal, époxy laqué blanc :
 - Piètements en « O » (section 40x40 mm) avec vérins de réglage
 - 2 poutres de renfort
- Trappe en métal blanc laquée, intégrée sur chaque plateau
- Option : - goulotte passe-câble en métal blanc
- voiles de fond



Goulotte passe-câbles en option



Trappe pour boîtier d'alimentation

BUREAUX NET-O	L x P x H mm
1 NOI140 - bureau droit L1400 mm	1400 x 800 x 740
2 NOI160 - bureau droit L1600 mm	1600 x 800 x 740
3 NOI180 - bureau droit L1800 mm	1800 x 800 x 740
4 NO80X60 - retour suspendu (droite/gauche)	800 x 600 x 740
NUI160VDF - voile de fond pour bureaux 1600 mm	1440 x 16 x 350
NUI180VDF - voile de fond pour bureaux 1800 mm	1640 x 16 x 350
GOULOTTE/I110 - goulotte pour câbles et multiprise	1100 x 100 x 110

MOBILIER DE COMPLÈMENT

(voir page 84-87)

Armoires portes rideaux



Caissons mobiles métalliques (voir p.71)



Tables de réunion

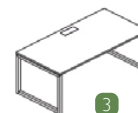
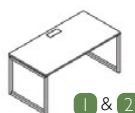

COLORIS
Piètement RAL 9016 Plateau BLANC CHÊNE BLANCHI

Garantie **5 ans**

FSC

Armoires & caissons p.84-85

Accessoires p.91-95

Tables de réunion p.86-87





1 UPI60/CB

2 SEAT-UP



+ Réglage de la hauteur par commande électrique

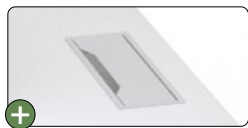

+ Trappe en métal blanc inclus



+ Goulotte passe-câbles en option



1

BUREAUX RÉGLABLES EN HAUTEUR :

- Plateau mélaminé d'épaisseur 25 mm, chants PVC 2 mm
- Trappe et goulotte passe-câbles fournies
- Structure métallique portante blanc laqué
- Pieds en «T» réglables par motorisation électrique
- Commande électrique en façade (droite/gauche)
- Charge maxi : 100 kg
- Livré avec câble d'alimentation de 3 m

BUREAU UP + TABOURET		L x P x H mm
1	UPI60 - bureau réglable en hauteur	1600 x 800 x 705/1185
2	SEAT-UP - tabouret assis-debout	310 x 320 x 570/770

Tables de réunion p.86-87



Accessoires p.91-95



Armoires & caissons p.84-85



COLORIS

Piètement RAL 9016

Plateau BLANC

CHÈNE BLANCHI



CAISSONS EN MÉLAMINÉ :

- Caissons mobiles ou fixes en mélaminé
- Tiroirs avec façade en mélaminé, montés sur glissières à galets
- Fermeture centralisée par serrure à clés
- Poignées en métal blanc laqué



CAISROUL/3T/DS - MOBILE



CAISFIXE/3T/DS - FIXE

COLORIS



CAISSONS EN MÉLAMINÉ

L x P x H mm

CAISROUL/3T/DS - caisson mobile 3 tiroirs (dont 1 pour dossiers suspendus)

415 x 500 x 638

CAISFIXE/3T/DS - caisson fixe hauteur bureau 3 tiroirs (dont 1 pour dossiers suspendus) - prof. 600 mm

415 x 600 x 720/740

PLUMIER/CB - Plumier pour caissons

325/450 x 220 x 25

Caissons mobiles métalliques

(voir page 71)



NUAH



NUAB

ARMOIRES EN MÉLAMINÉ:

- Structure en mélaminé d'épaisseur 18 et 25 mm
- Étagères en mélaminé d'épaisseur 18 mm réglables au pas de 32 mm
- Portes en mélaminé d'épaisseur 18 mm
- Serrure à clés 3 points (jeu de 2 clés)
- Poignées blanches en métal
- 4 patins avec vérins de réglage

ARMOIRES EN MÉLAMINÉ

L x P x H mm

NUAB - armoire basse + 2 étagères

800 x 425 x 1145

NUAH - armoire haute + 4 étagères

800 x 425 x 1895

COLORIS



ARMOIRES À RIDEAUX

- Construction monobloc en tôle d'acier robuste ép. 8/10e et 10/10e
- Portes à rideaux en PVC rigides non feu (classe M1)
- Rideaux à ouverture totale avec glissement silencieux
- Rail de glissière en polypropylène résistant à l'usure
- Fermeture 1 point par serrure à clés, poignée intégrée
- Système de fermeture anti-intrusion (crochetage impossible)
- Étagères pour dossiers suspendus avec ergots d'accrochage intégrés
- Étagères réglables au pas de 50 mm, épaisseur 8/10e
- Charge maxi 50 kg/étagère
- Armoire basse 2 étagères :
 - Dossiers suspendus sur les 3 niveaux de rangement
- Armoire haute 4 étagères :
 - Dossiers suspendus sur les 5 niveaux de rangement



ARMOIRES À RIDEAUX

L x P x H mm

AB120PRV-M - armoire basse portes rideaux

1200 x 450 x 1050

AH120PRV-M - armoire haute portes rideaux

1200 x 450 x 1950

COLORIS

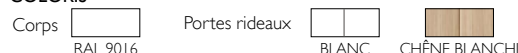

Autres coloris voir page 195



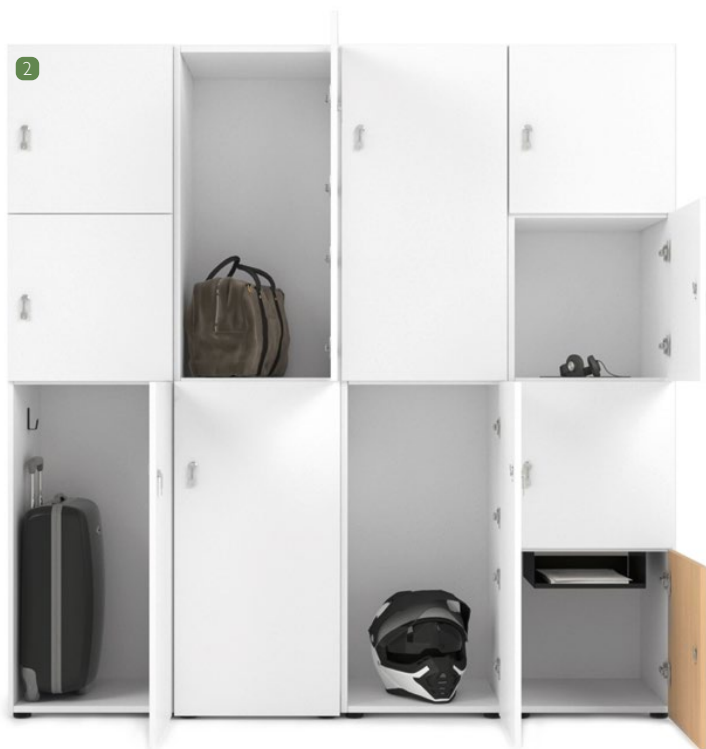

CARACTÉRISTIQUES :

- Structure, portes et étagères en mélaminé d'épaisseur 18 mm
- Serrure à clés 1 point (jeu de 2 clés dont 1 pliable)
- Ouverture des portes à 100°
- 4 patins avec vérins de réglage
- Patères double tête en version 2 et 3 cases
- À assembler; armoire livrée en plusieurs colis

DÉSIGNATION	L x P x H mm	CORPS en Blanc	CORPS en Chêne Blanc
1 Casier 1 colonne de 2 cases	450 x 500 x 1820	452W/BL/COLORIS	452W/CB/COLORIS
2 Casier 1 colonne de 3 cases	450 x 500 x 1820	453W/BL/COLORIS	453W/CB/COLORIS
3 Casier 1 colonne de 4 cases	450 x 500 x 1820	454W/BL/COLORIS	454W/CB/COLORIS



COLORIS





TABLE HAUTE NET-WOOD

- Plateaux mélaminés d'ép. 25 mm
- Chants PVC 2 mm
- Structure portante :
 - Piètements en frêne naturel massif laqué et teinté
 - Vérins de réglage
 - Poutres de renfort

TABLE HAUTE NET-WOOD L x P x H mm

NW/H/160/BL - table haute 160 x 70 cm 1600 x 700 x 1050

COLORIS

Piètement  Plateau 
FRÊNE BLANC

Garantie
5 ans



TABLE HAUTE NET-U

- Plateau mélaminé d'épaisseur 25 mm, chants PVC 2 mm
- Structure portante en métal, époxy laqué blanc :
 - Piètements en « U » (section 40x40 mm) avec vérins de réglage
 - Poutres de renfort + jonction centrale

TABLE HAUTE NET-U L x P x H mm

NU160X70/HAUTE - table haute NET-U 160 x 70 cm 1600 x 700 x 1050

COLORIS

Piètement  Plateau  
RAL 9016 BLANC CHÊNE BLANCHI

Garantie
5 ans



TABLE HAUTE MEET

- Plateaux mélaminés d'épaisseur 25 mm
- Chants PVC 2 mm
- Pieds panneaux d'épaisseur 18 mm
- Support pieds en métal

TABLE HAUTE MEET L x P x H mm

MEET160X70/HAUTE - table haute - blanc 1600 x 700 x 1050

COLORIS

Piètement & plateau 
BLANC

Garantie
5 ans



NU160X70/HAUTE



MEET160X70/HAUTE





TABLES RECTANGULAIRES & CARRÉES

- Plateaux mélaminés d'épaisseur 25 mm, chants PVC 2 mm
- Pieds en « U » (section 40 x 40 mm) avec vérins de réglage
- 2 poutres de renfort

TABLES DE RÉUNION - NET		L x P x H mm
1	NU80X80-REU - table de réunion carrée	800 x 800 x 740
2	NU180X80-REU - table de réunion rectangulaire	1800 x 800 x 740

COLORIS

Piètement	Plateau	
RAL 9016	BLANC	CHÈNE BLANCHI

FSC Garantie 5 ans



TABLES RONDES & OVALES

- Plateaux mélaminés d'épaisseur 25 mm, chants PVC 2 mm
- Structure portante en métal
- Pieds tube diamètre 50 mm avec vérins de réglage

TABLES DE RÉUNION - MEET		L x P x H mm
3	MEET/RONDE/100 - table de réunion ronde 1m00	Ø 1000 x 720
4	MEET/RONDE/120 - table de réunion ronde 1m20	Ø 1200 x 720
5	MEET/OVALE/200 - table de réunion ovale 2m00	2000 x 1000 x 720

COLORIS

Piètement	Plateau	
RAL 9016	BLANC	CHÈNE BLANCHI

FSC Garantie 5 ans

TABLES MOBILES À PLATEAU RABATTABLE

- Plateaux mélaminés d'épaisseur 25 mm, chants PVC 2 mm
- Piètement et structure en métal, finition époxy
- 4 roulettes (Ø 75 mm) multidirectionnelles silencieuses avec frein
- Système de verrouillage du plateau

TABLES MOBILES RABATTABLES	L x P x H mm
TMR/120X80/R - table mobile 120 x 80 cm	1200 x 800 x 760
TMR/160X80/R - table mobile 160 x 80 cm	1600 x 800 x 760
TMR/160X80/DL - table mobile demi-lune 160 x 80 cm	1600 x 800 x 760

COLORIS

Piètements	ANTHRA	CHROME	ALU	BLANC			
Plateaux	HÊTRE	MERISIER	ÉRABLE	WENGÉ	FRÊNE	GRIS	BLANC



Installation simple, rapide et sans effort
TMR/160X80/R

TABLES PLIANTES

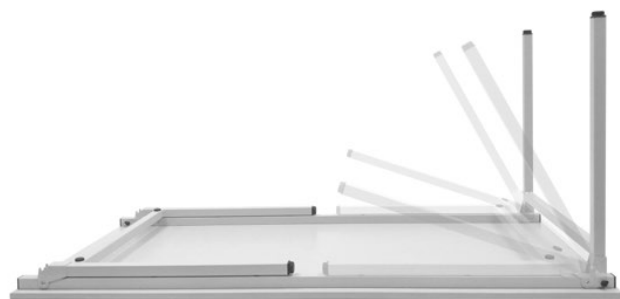

TPI60X80/G/G



TPI60X80/H/N

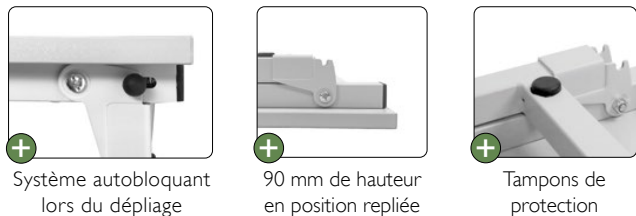

Système autobloquant lors du dépliage

90 mm de hauteur en position repliée

Tampons de protection

CARACTÉRISTIQUES :

- Plateaux mélaminés d'épaisseur 18 mm, chants PVC de 3 mm
- Cadre et traverse en tube carré 30x30 mm
- Piètement en tube carré 30x30 mm équipé de vérins de réglage
- Mécanisme autobloquant lors du dépliage des piètements
- 4 tampons de protection protégeant les tables lors de l'empilage
- Hauteur en position repliée : 90 mm

TABLES PLIANTES	PLATEAU ET PIÈTEMENT GRIS	PLATEAU HÊTRE / PIÈTEMENT NOIR	L x P x H mm
Table pliante rectangulaire 1m40	TPI40X80/G/G	TPI40X80/H/N	1400 x 800 x 720
Table pliante rectangulaire 1m60	TPI60X80/G/G	TPI60X80/H/N	1600 x 800 x 720

COLORIS

Plateau	HÊTRE	OU	Plateau	GRIS
Piètement	RAL 9005		Piètement	RAL 7035

Garantie 2 ans

Chariot pour tables pliantes
Charge maximale : 400 kg
Dim. utiles du cadre : 1600 x 700 mm
réf. CHARIOT





1
Plateau hêtre & piètement peint noir
TPI60X70-PTI/H/N



2
Plateau hêtre & piètement peint alu
TPI60X70-PTI/H/ALU



3
Plateau hêtre & piètement chromé
TPI60X70-PTI/H/CHR



4
Plateau blanc & piètement chromé
TPI60X70-PTI/B/CHR



+
Système autobloquant lors du dépliage



+
Tampons de protection lors de l'empilage des tables. À droite, tampon avec surélévation pour les tables 140 x 70 cm.

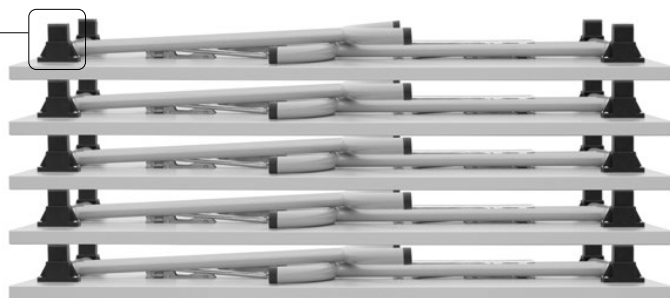

En position replié, hauteur d'encombrement des tables 140x70 cm : 110 mm

CARACTÉRISTIQUES :

- Plateaux mélaminés d'épaisseur 25 mm, chants PVC de 2 mm
- Piètement en tube rond :
 - 2 barres verticales : Ø25 mm
 - Pied incurvé & barre horizontale : Ø32 mm
- Pieds incurvés équipés de vérins de réglage
- Mécanisme autobloquant lors du dépliage des piètements
- 4 tampons de protection lors de l'empilage des tables
- Hauteur en position repliée :
 - 110 mm pour les tables 140x70 cm
 - 90 mm pour les tables 160x70 cm

DÉSIGNATION	1 PLATEAU HÊTRE PIÈTEMENT NOIR	2 PLATEAU HÊTRE PIÈTEMENT ALU	3 PLATEAU HÊTRE PIÈTEMENT CHROMÉ	4 PLATEAU BLANC PIÈTEMENT CHROMÉ	L x P x H mm
Table pliante 140 x 70 cm	TPI40X70-PTI/H/N	TPI40X70-PTI/H/ALU	TPI40X70-PTI/H/CHR	TPI40X70-PTI/B/CHR	1400 x 700 x 720
Table pliante 160 x 70 cm	TPI60X70-PTI/H/N	TPI60X70-PTI/H/ALU	TPI60X70-PTI/H/CHR	TPI60X70-PTI/B/CHR	1600 x 700 x 720

Garantie 2 ans

COLORIS

Piètements NOIR ALU CHROME Plateaux HÊTRE BLANC





TRB140X80/R/H/N



TRB120X60/TR/H/N



TRB160X80/RD/H/N

AGENCEMENTS POSSIBLES

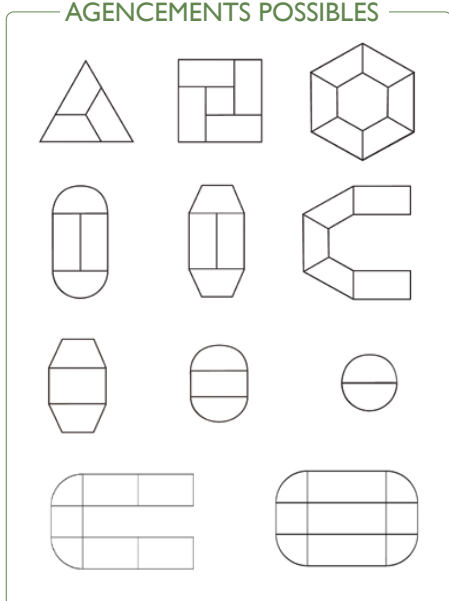

TRB160X80/R/G/G

CARACTÉRISTIQUES :

- Plateaux mélaminés d'épaisseur 18 mm, chants PVC 2 mm
- Structure portante avec cadre métallique fixé sous le plateau
- 4 pieds en métal (section 30 x 30 mm) avec vérins de réglage

DÉSIGNATION	PLATEAU GRIS PIÈTEMENT GRIS	PLATEAU HÊTRE PIÈTEMENT NOIR	PLATEAU IVOIRE PIÈTEMENT IVOIRE	PLATEAU BLANC PIÈTEMENT BLANC	L x P x H mm
TABLES CARRÉES					
Table carrée 80 x 80 cm	TRB80X80/C/G/G	TRB80X80/C/H/N	-	-	800 x 800 x 750
TABLES RECTANGULAIRES					
Table rectangulaire 120 x 60 cm	TRB120X60/R/G/G	TRB120X60/R/H/N	-	-	1200 x 600 x 750
Table rectangulaire 120 x 80 cm	TRB120X80/R/G/G	TRB120X80/R/H/N	-	-	1200 x 800 x 750
Table rectangulaire 140 x 80 cm	TRB140X80/R/G/G	TRB140X80/R/H/N	TRB140X80/R/I/I	-	1400 x 800 x 750
Table rectangulaire 160 x 80 cm	TRB160X80/R/G/G	TRB160X80/R/H/N	TRB160X80/R/I/I	TRB160X80/R/B/B	1600 x 800 x 750
Table rectangulaire 180 x 80 cm	TRB180X80/R/G/G	TRB180X80/R/H/N	-	-	1800 x 800 x 750
Table rectangulaire 200 x 80 cm	TRB200X80/R/G/G	TRB200X80/R/H/N	-	-	2000 x 800 x 750
TABLES TRAPÉZOÏDALES					
Table trapézoïdale L120 cm - côté : 60 cm	TRB120X60/TR/G/G	TRB120X60/TR/H/N	-	-	1200 x 520 x 750
Table trapézoïdale L160 cm - côté : 80 cm	TRB160X80/TR/G/G	TRB160X80/TR/H/N	-	-	1600 x 693 x 750
TABLES DEMI-LUNES					
Table demi-lune 120 x 60 cm	TRB120X60/RD/G/G	TRB120X60/RD/H/N	-	-	1200 x 600 x 750
Table demi-lune 160 x 80 cm	TRB160X80/RD/G/G	TRB160X80/RD/H/N	-	-	1600 x 800 x 750
TABLE QUART DE LUNE					
Table quart de lune 80 x 80 cm	-	TRB80X80/QR/H/N	-	-	800 x 800 x 750

COLORIS STANDARDS

Unicolore

IVOIRE



RAL 1013

GRIS



RAL 7035

BLANC



RAL 9010

Bicolore

PIEDS



NOIR

PLATEAU



HÊTRE



Garantie
5 ans



FSC





CLOISONS ACOUSTIQUES :

- Panneau acoustique double face
- Garnissage de mousse acoustique et revêtu de tissu gris
- Tissu non feu EN1021-1 & EN1021-2 (normes Européennes)
- Disponible sur pieds (x4) ou sur roulettes (x4)
- Cloison homologuée acoustique conformément aux normes Européennes :
 - EN ISO 354:2004
 - EN ISO 11654:1998

RÉFÉRENCE - DÉSIGNATION	L x P x H mm
1 SILENT/FIX80X160/G - cloison sur pieds	800 x 36 x 1590
2 SILENT/MOB80X160/G - cloison sur roulettes	800 x 36 x 1630
3 CONNECT/DROIT/BL - connecteurs droits en métal blanc (x2)	
4 CONNECT/ANGLE90/BL - connecteurs d'angle 90° en métal blanc (x2)	

Garantie
5 ans

NORMES

EN1021-1
EN1021-2

EN ISO 354:2004
EN ISO 11654:1998

COLORIS

Tissu GRIS

TABLEAUX LAQUÉS BLANCS :

- Fond magnétique en tôle d'acier laquée blanche
- Cadre en aluminium anodisé strié (24 mm)
- Fixations murales invisibles (visserie fournie pour mur dur)

Garantie
5 ans



Fixations invisibles en façade



Auget porte-marqueurs

DÉSIGNATION	L x P x H mm
TABLAQ60X90 - tableau mural laqué L900 mm	900 x 12 x 600
TABLAQ90X120 - tableau mural laqué L1200 mm	1200 x 12 x 900
TABLAQ90X180 - tableau mural laqué L1800 mm	1800 x 12 x 900
TABLAQ100X150 - tableau mural laqué L1500 mm	1500 x 12 x 1000

Nous consulter pour d'autres dimensions



TABLAQ100X150



VITRINES INTÉRIEURES / EXTÉRIEURES :

- Fond magnétique en tôle d'acier laquée blanche
- Porte en verre sécurit à ouverture droite ou gauche
- Cadre en aluminium anodisé avec serrure latérale à clés
- Versions extérieures étanches et sans condensation

DÉSIGNATION	L x P x H mm
VITRINEPBE/9/FT - Vitrine porte battante - 9 x A4 - intérieur & extérieur	710 x 52 x 980

Garantie
2 ans





2
Lampe BUREAU

1
Lampe OFFICE



3
Lampe SUCCESS



LES LAMPES

Lampe OFFICE - blanc :

- Ampoule LED 3W intégrée, durée de vie : 20 000 heures
- Éclairage de 840 Lux à 28 cm
- Alimentation port USB ou à piles (3 x AA 1,5V non fournies)

Lampe BUREAU - noir :

- Ampoule LED 7,4W intégrée, durée de vie : 20 000 heures
- Éclairage de 1260 Lux à 35 cm

Lampe SUCCESS - noir :

- À poser (socle Ø200 mm) ou à pincer
- Ampoule non fournie, culot E27
- 2 bras articulables et pivotants

Garantie
2 ans

LAMPES

1 LAMPE/OFFICE/BL - lampe LED 3W - blanc

2 LAMPE/BUREAU/NOIR - lampe LED 7,4W - noir

3 SUCCESS/NOIR - lampe SUCCESS - noir



HORLOGE MURALE

- Mécanisme à quartz
- Lisibilité à 25 mètres
- Système silencieux de la trotteuse
- Diamètre 300 mm
- 1 pile LR6/AA 1,5V (non fournie)
- Cadre noir, fond blanc
- Garantie 2 ans
- réf. HORLOGE/ORI



PORTEMANTEAU

- Tube en métal d'épaisseur 12/10 mm,
- 5 têtes + 5 crochets pivotantes
- Porte-parapluie en plastique noir
- Base en plastique noir, Ø 470 mm

Garantie
1 an

PORTEMANTEAU

L x P x H mm

AC24 - portemanteau 5 têtes

Ø 470 x H.1720



PATÈRE MAGNÉTIQUE

- Fixation sur tout support métallique
- Aucune opération de perçage requise
- Support ABS, charge maximale 12 kg
- Dim. L80 x H100 mm
- Coloris noir uniquement
- Garantie 2 ans
- réf. PAT/MAGN



4



5



6

LES CORBEILLES

Corbeille de bureau en plastique :

- Corps ajouré en polypropylène noir avec bord de préhension
- Capacité 16 litres - Garantie 2 ans

Corbeille de bureau en treillis métallique :

- Base métal Ø235 mm, partie haute de la corbeille Ø300 mm
- Capacité 15 litres - Garantie 1 an

Corbeille de bureau en inox :

- Corbeille en inox AISI 430 brillant, capacité 16 litres
- Seau intérieur en plastique noir et anneau couvre-sac
- Garantie 1 an

CORBEILLES

Ø x H mm

4 5000 - corbeille de bureau 16L - noir

Ø 300 x 317

5 POUB/PAPCO/MN/15L - corbeille en métal 15L - noir

Ø 300 x 280

6 POUB/PAPCO/OX/16L - corbeille en Inox 16L

Ø 260 x 440





CARACTÉRISTIQUES :

- Construction monobloc en tôle d'acier
- Corps d'épaisseur 8/10e et 10/10e, portes en 8/10e
- Fermeture 1 point par morillon porte-cadenas ou serrure à clés
- Portes montées sur pivots, indégondables en position ouverte ou fermée
- Renfort de porte vertical ou horizontal suivant le modèle
- Ouverture de porte à 110°
- 2 butées en caoutchouc anti-bruit par porte
- Toit incliné 24°
- Signalétiques (Ø100 mm) fournies selon le modèle
- Ouverture rectangulaire avec ou sans couvercle anti-odeur
- Bande en caoutchouc noir autour de l'ouverture
- Pieds soudés en acier peints avec traitement anti-corrosion
- Vérins de réglage en plastique noir 30 x 30 mm, course de 18 mm
- 4 trous (Ø 6mm avec inserts noirs) de chaque côté pour solidariser les bornes
- Trous (Ø 7mm) au dos pour fixation murale ou configuration dos à dos
- Peinture époxy durable et résistante aux chocs

1 BORNES DE TRI SÉLECTIF :

- Existe en version 1, 2 ou 3 colonnes avec ou sans trappe
- Dim. hors tout : L400/800/1200 x P450 x H1222 mm
- Dim. de la porte : L349 x P19 x H818 mm
- Hauteur des pieds : 122 mm
- 1 trappe par colonne dont l'ouverture fait 226 x 216 mm
- 2 possibilités de collecteur intérieur au choix (cf visuel p. 2) :
 - Bac de 70L en acier galvanisé : L296 x P408 x H700 mm
 - Support télescopique pour sac poubelle de 120L max

2 COLLECTEUR PILES/AMPOULES :

- Existe uniquement en version 1 colonne/porte
- Dim. hors tout : L400 x P450 x H1222 mm
- Hauteur des pieds : 122 mm
- 4 trappes dont l'ouverture fait 98 x 148 mm
- 2 bacs de 29 litres en acier galvanisé avec séparation centrale
- Dim du bac : L296 x P408 x H300 mm
- Dim. de la porte : L349 x P19 x H818 mm

BORNE DE TRI SUR PIEDS - 1 PORTE	VOLUME TOTAL	SANS TRAPPE	AVEC TRAPPE	L x P x H mm
Borne avec 1 bac 70L	70L	ECOTRI-A1/120L-B	ECOTRI-B1/120L-B	400 x 450 x 1222
Borne avec 1 support télescopique pour sac 120L	120L	ECOTRI-A1/120L-T	ECOTRI-B1/120L-T	400 x 450 x 1222
BORNE DE TRI SUR PIEDS - 2 PORTES	VOLUME TOTAL	SANS TRAPPE	AVEC TRAPPES	L x P x H mm
Borne avec 2 bacs de 70L	140L	ECOTRI-A2/240L-BB	ECOTRI-B2/240L-BB	800 x 450 x 1222
Borne avec 1 bac 70L + 1 support télescopique pour sac 120L	190L	ECOTRI-A2/240L-BT	ECOTRI-B2/240L-BT	800 x 450 x 1222
Borne avec 2 supports télescopiques pour sac 120L	240L	ECOTRI-A2/240L-TT	ECOTRI-B2/240L-TT	800 x 450 x 1222
BORNE DE TRI SUR PIEDS - 3 PORTES	VOLUME TOTAL	SANS TRAPPE	AVEC TRAPPE	L x P x H mm
Borne avec 3 bacs 70L	210L	ECOTRI-A3/360L-BBB	ECOTRI-B3/360L-BBB	1200 x 450 x 1222
Borne avec 2 bacs 70L + 1 support télescopique pour sac 120L	260L	ECOTRI-A3/360L-BBT	ECOTRI-B3/360L-BBT	1200 x 450 x 1222
Borne avec 1 bac 70L + 2 supports télescopiques pour sac 120L	310L	ECOTRI-A3/360L-BTT	ECOTRI-B3/360L-BTT	1200 x 450 x 1222
Borne avec 3 supports télescopiques pour sac 120L	360L	ECOTRI-A3/360L-TTT	ECOTRI-B3/360L-TTT	1200 x 450 x 1222
COLLECTEUR DE PILES & AMPOULES - 1 PORTE		AVEC 4 TRAPPES		L x P x H mm
Collecteur avec 2 bacs de 29 litres avec séparateur central		ECOTRI-B/COLLETEUR		400 x 450 x 1222

Garantie
5 ans

16 couleurs
au choix p. 195



BLOC MULTIPRISE + 2 PRISES RJ45

- 3 prises électriques avec mise à la terre + 2 x RJ45 cat. 6
- À installer dans un top access ou à fixer au mur
- Puissance maximale 3400W
- IP 20, tension 230V, 16A
- Dimensions : L.235 x P.63 x H.50 mm
- Finition Alu
- Cordon d'alimentation de 3m, à commander séparément

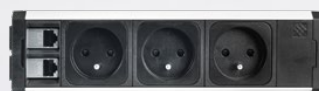
DÉSIGNATION**BLOC-ALIM/3P+2RJ45** - Bloc multiprise 3 PE+T + 2 ports RJ45 cat.6**BLOC-ALIM/CABLE-3M** - câble d'alimentation 3m00Garantie
2 ans4 ports RJ45
catégorie 6
(2 entrées / 2 sorties)2 supports
muraux
fournisCâble
d'alimentation
3m**PRISE ÉLECTRIQUE ENCASTRABLE + CHARGEUR USB**

- 1 prise électrique avec mise à la terre
- Chargeur USB-A : 5V - 2A max.
- Diamètres d'encastrement : 60 ou 80 mm (avec adaptateur)
- Longueur du cordon d'alimentation : 1m80
- Puissance maximale 3400W
- IP 20, tension 230V, 16A
- Coloris : blanc

DÉSIGNATION**TOPACCESS/ROUND/B** - prise électrique encastrable + chargeur USBGarantie
2 ans**PRISE ENCASTRABLE + CHARGEUR USB + RJ45**

- 2 clapets de protection coulissant
- 1 prise électrique avec mise à la terre
- 1 port USB-A + 1 port RJ45
- Diamètre d'encastrement : 80 mm
- Cordon d'alimentation de 2m
- Coloris : blanc

TOP ACCESS ENCASTRABLE**TOPACCESS/SLIDE/B** - Prise électrique + USB + RJ45Garantie
2 ans

SUPPORTS ÉCRAN POUR BUREAUX

- Bras réglable en hauteur et rotatif
- Pour écrans normes VESA 75 ou VESA 100
- Écran réglable en inclinaison et en rotation
- 2 types de montage : avec pince ou oeillet
- Épaisseur du bureau pour serrage : min.13 / max.44 mm
- Protection du plateau grâce à 1 platine silicone
- Fourni avec des pinces pour le passage des câbles
- Coloris au choix : blanc ou noir

Garantie
5 ans

SUPPORTS ÉCRANS

SUPPORTS ÉCRANS	Taille écran	Charge maxi.
SUPPORT/1XECRAN - support 1 écran	-	12,5 kg
SUPPORT/2XECRAN - support 2 écrans	max 27"	10 kg/bras

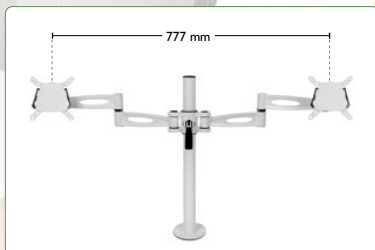

CHARGEUR QI POUR SMARTPHONES + PRISE ÉLECTRIQUE + 2 PORTS USB

- Chargeur Qi sans fil, puissance max. 10W
- 1 prise électrique avec mise à la terre
- Chargeur 2 ports USB (5V, 3A)
- Types de port : 1 port USB-A + 1 port USB-C
- Cordon d'alimentation de 1m90
- Type d'installation : fixation à pince (épaisseur du plateau : min. 10 mm / max 36 mm)
- Puissance maximale 3400W
- IP 20, tension 230V, 16A
- Dimensions : L.120 x P.70 x H.60 mm
- Coloris : blanc

DÉSIGNATION

TOPACCESS/STONE/B - Prise électrique +2 ports USB (A+C)

Garantie
2 ans



Chargeur Qi sans fil
Puissance max. 10W

CHARGEUR QI ENCASTRABLE

- Témoin lumineux LED lors du chargement
- Puissance : entrée DC 5V 2A, sortie 5W max 1A
- Diamètre d'encastrement : 80 mm
- Fourni avec 1 cordon d'alimentation de 2m

CHARGEUR SANS FIL QI

TOPACCESS/QI/B - chargeur Qi sans fil - blanc

Garantie
2 ans



Permet de recharger les smartphones par simple contact (norme Qi)



L'élégance à l'état pur, CÔME est un canapé aux lignes douces et subtiles. Son design très contemporain et son confort procurent à vos visiteurs une sensation de bien-être et de sérénité tout en conférant à votre espace une touche de chaleur et de raffinement.



CARACTÉRISTIQUES :

- Revêtement en simili taupe
- Dossier et assise : garnissage en mousse de polyuréthane
- Structure et pieds en bois massif laqué noir
- Patins en plastique de protection

CANAPÉ CÔME

L x P x H mm

COME/1/N/G - fauteuil 1 place

770 x 720 x 750

COME/2/N/G - canapé 2 places

1790 x 720 x 750



COLORIS

Structure/pieds



NOIR

Simili



TAUPE

Garantie
3 ans

LES CANAPÉS LIZ

Des lignes géométriques et épurées pour un aspect élégant et un confort indéniable



CANAPÉ LIZ

L x P x H mm

LIZ/1 - fauteuil 1 place, cuir noir

880 x 790 x 770

LIZ/2 - canapé 2 places, cuir noir

1380 x 790 x 770

COLORIS

Cuir



NOIR

Garantie
3 ans

CARACTÉRISTIQUES :

- Revêtement en cuir noir
- Structure métallique chromée
- 4 pieds section 25 x 25 mm
- Patins en plastique noir



Un mobilier d'accueil compact et passe-partout, adapté aux espaces restreints

LE CANAPÉ KOS

- Revêtement simili noir non feu
- Hauteur d'assise 46 cm
- Structure en bois
- Garnissage en mousse, densité 22 kg/m³
- Patins en plastique noir
- Dim. L700/I200 x P650 x H760 mm
- Chauffeuse 1 place : **KOS-1/N**
- Canapé 2 places : **KOS-2/N**
- Garantie 1 an



CANAPÉ & FAUTEUIL CUBIK

- Fauteuil et canapé empilables
- Matériau : polypropylène
- Résistant aux UV & intempéries
- Usage intérieur & extérieur
- Garantie 2 ans
- Fauteuil 1 place : **CUBIK/1/N**
 - Hauteur de l'assise : 440 mm
 - Dim. L650 x P580 x H800 mm
 - Capacité de charge max. 160 kg
- Canapés 2 places : **CUBIK/2/N**
 - Hauteur de l'assise : 430 mm
 - Dim. L1380 x P620 x H800 mm
 - Capacité de charge max. 240 kg



La finesse du plateau allié à la solidité du matériau et à la chaleur du coloris Taupe, confère à cette table basse contemporaine tous les atouts qui permettent d'apporter à votre accueil chic et convivialité.

LA TABLE BASSE TRIO

- Table basse en forme de triangle arrondi
- Plateau en métal épaisseur 2,5 mm
- Piètement 3 pieds en métal
- Patins en plastique

Passe-partout et extrêmement résistante, la table basse LOW ne manquera pas de s'inscrire dans la durée.

LA TABLE BASSE LOW

- Table basse carrée 60 x 60 cm
- Plateau en mélaminé blanc épaisseur 25 mm
- Chants antichoc PVC 2 mm
- Pieds en « U » (section 40 x 40 mm) avec vérins de réglage

TABLE BASSE - TRIO

L x P x H mm

TRIO/D50/H40/T/T - table basse

500 x 500 x 400



COLORIS

Piètement



Plateau



TAUPE

TAUPE

TABLE BASSE - LOW

L x P x H mm

LOW60X60 - table basse carrée

600 x 600 x 400



COLORIS

Piètement



Plateau



BLANC

BLANC





SIÈGES

SOMMAIRE



**DIRECTION
COSMO**
p.100



**DIRECTION
WILL**
p.102



**DIRECTION
DUKE**
p.103



**MANAGER
ONE**
p.106



**MANAGER
MOON**
p.108



**OPÉRATIF
EARTH**
p.110



**OPÉRATIF
LAGO**
p.112



**OPÉRATIF
IDRO**
p.114



**OPÉRATIF
VARANO**
p.116



**OPÉRATIF
MILES**
p.118



**OPÉRATIF
DJANGO**
p.118



**OPÉRATIF
LUGANO**
p.118



**OPÉRATIF
ATHOS**
p.119



**OPÉRATIF
MACEO**
p.119



**OPÉRATIF
FRANK**
p.120



**OPÉRATIF
BILLIE**
p.120



**OPÉRATIF
RESIA**
p.121



**OPÉRATIF
DEXTER**
p.121



**OPÉRATIF
SANTIAGO**
p.121



**TABLEAU
COMPARATIF**
p.122



**TECHNIQUE
SEAT-UP**
p.124



**TECHNIQUE
TECH/MED**
p.124



**TECHNIQUE
TECH/TAB**
p.124



**TECHNIQUE
TECH/PU**
p.125



**TECHNIQUE
TECH TISSU**
p.125



**TECHNIQUE
TECH/BOIS**
p.125





SOMMAIRE



**CHAISE
SATELLITE**
p.128



**CHAISE
SATELLITE LUGE**
p.129



**CHAISE
ISEO**
p.130



**CHAISE
BIRDIE**
p.131



**CHAISE
PHIL**
p.132



**CHAISE
BALI**
p.132



**CHAISE
CVE**
p.133



**CHAISE
CVE SIMILI**
p.133



**CHAISE
CVE RÉVILLE**
p.133



**CH. PLIANTES
SK**
p.134



**CH. PLIANTES
SLIM**
p.134



**CHAISE
CUBIK**
p.135



**CHAISE
EDEN**
p.136



**CHAISE
RIVIERA**
p.137



**CHAISE
ARO**
p.138



**CHAISE
GOYA**
p.139



**CHAISE
MUSE**
p.140



**CHAISE
COSTA**
p.141



**CHAISE
BORA**
p.142



**CHAISE
JULY**
p.142



**CHAISE
CCP**
p.143



**CHAISE
CCP-E**
p.143



**CHAISE
CVE-BOIS**
p.144



**CHAISE
CMA**
p.144



**TABOURET
TMB**
p.144

FAUTEUILS DIRECTION



Design Peter HORN





A

COSMO est un fauteuil de direction aux lignes fines et harmonieuses. Son design est le résultat d'un juste équilibre entre modernité, technicité et élégance. Il dispose de tous les critères pour un confort optimal et une simplicité d'utilisation.



B



COSMO

- Fauteuil synchrone haut dossier - mécanisme DONATI exclusif
- Accoudoirs réglables 4D : hauteur, profondeur, largeur et pivotant
- Assise et dossier en simili noir
- Dossier inclinable avec réglage semi-automatique de l'intensité et blocage multi-positions
- Dossier avec système de sécurité anti-retour ou libre
- Assise garnie en mousse injectée indéformable épaisseur 75 mm, densité 65 kg/m³
- Assise réglable en hauteur de 420 à 500 mm et en profondeur (translation d'assise)
- Base étoile en aluminium poli sur roulettes Ø60 mm
- Capacité de charge max. 136 kg

Accoudoirs réglables 4D



Réglage en hauteur

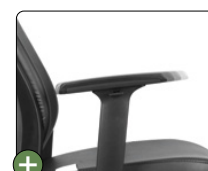

Profondeur avant/arrière

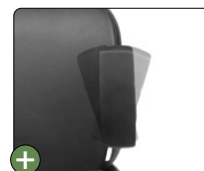

Réglage en pivot

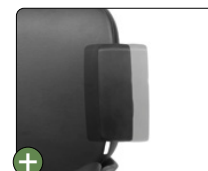

Largeur droite/gauche

DÉSIGNATION

L x P x H mm

A COSMO/B/N - fauteuil synchrone structure blanche, simili noir 660 x 630 x 1200/1290

B COSMO/N/N - fauteuil synchrone structure noire, simili noir 660 x 630 x 1200/1290



COLORIS

Structure	Simili	OU	Structure	Simili
BLANC	NOIR		NOIR	NOIR





WILL
Cuir noir/blanc crème



WILL
Résille noir



WILL

- Fauteuil basculant désaxé haut dossier
- Accoudoirs chromés recouverts de manchettes en cuir déhoussables
- Assise et dossier en cuir noir ou résille noir
- Basculement avec réglage de l'intensité et blocage multi-positions
- Dossier avec système de sécurité anti-retour ou libre
- Assise réglable en hauteur de 440 à 510 mm
- Base étoile en aluminium poli sur roulettes Ø60 mm
- Capacité de charge max. 120 kg

DÉSIGNATION	L x P x H mm
A WILL/H/C - fauteuil basculant haut dossier; cuir noir	660 x 660 x 1125/1205
B WILL/H/C/BLANC - fauteuil basculant haut dossier; cuir blanc crème	660 x 660 x 1125/1205
C WILL/H/R - fauteuil basculant haut dossier; résille noir	660 x 660 x 1125/1205

COLORIS





ACCOUDOIRS 3D

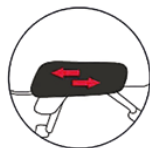
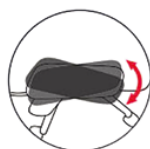

Réglage en hauteur

Profondeur
avant/arrière

Par rotation

DUKE

- Fauteuil synchrone haut dossier
- Accoudoirs réglables 3D : hauteur, profondeur et pivotant
- Assise et dossier en cuir noir
- Dossier inclinable avec réglage de l'intensité et blocage multi-positions
- Dossier avec système de sécurité anti-retour ou libre
- Assise garnie en mousse épaisseur 60 mm, densité 55 kg/m³
- Assise réglable en hauteur de 520 à 610 mm
- Base étoile en aluminium poli sur roulettes Ø60 mm
- Capacité de charge max. 120 kg

DÉSIGNATION

DUKE - fauteuil synchrone haut dossier; cuir noir

L x P x H mm

675 x 610 x 1200/1290

Garantie
3 ansCOLORIS
Cuir
NOIR

MANAGER & OPÉRATIF







Design Claudio BELINI



ONE, du designer Claudio Bellini, est sans nul doute le fauteuil le plus confortable. Le détail des finitions et la qualité des matériaux lui confèrent un design racé et moderne. Doté des technologies les plus performantes, il s'adapte à toutes les morphologies pour garantir un bien-être total à chacun.

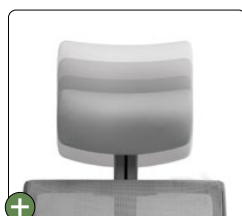

Tête réglable en hauteur



Support lombaire ergonomique



A



B



ONE

- Fauteuil synchrone haut dossier - mécanisme DONATI Premium
- Accoudoirs réglables 3D : hauteur, profondeur et largeur
- Assise en tissu et dossier en résille
- Dossier inclinable avec réglage automatique de l'intensité et blocage multi-positions
- Dossier avec système de sécurité anti-retour ou libre
- Assise garnie en mousse injectée indéformable épaisseur 80 mm, densité 65 kg/m³
- Assise réglable en hauteur de 470 à 570 mm et en profondeur (translation d'assise)
- Tête en simili réglable en hauteur
- Support lombaire en tissu garni de mousse
- Base étoile en nylon sur roulettes Ø60 mm
- Capacité de charge max. 136 kg

Accoudoirs réglables 3D

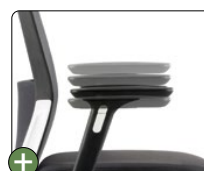

Réglage en hauteur

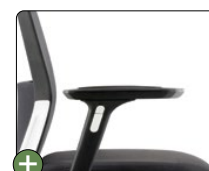

Profondeur avant/arrière

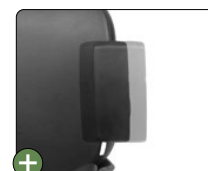

Largeur droite/gauche

DÉSIGNATION

L x P x H mm

A ONE/G/G - fauteuil synchrone haut dossier - gris 680 x 680 x 1200/1300

B ONE/N/N - fauteuil synchrone haut dossier - noir 680 x 680 x 1200/1300



COLORIS

Structure Tissu & résille OU Structure Tissu & résille
GRIS GRIS OU NOIR NOIR



Un parfait condensé de prouesses techniques, des lignes douces et harmonieuses, MOON procure à l'utilisateur un confort optimal tout en lui assurant une simplicité d'utilisation.



Accoudoirs 4D : réglables en hauteur, profondeur, largeur et pivotant.

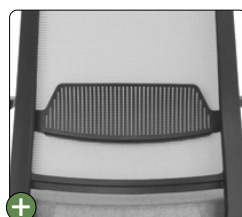

Support lombaire réglable en hauteur



NOUVEAUTÉS

MOON

- Fauteuil synchrone haut dossier - mécanisme DONATI exclusif
- Accoudoirs réglables 4D : hauteur, profondeur, largeur et pivotant
- Assise en tissu et dossier en résille
- Dossier inclinable avec réglage semi-automatique de l'intensité et blocage multi-positions
- Dossier avec système de sécurité anti-retour ou libre
- Assise garnie en mousse injectée indéformable épaisseur 75 mm, densité 65 kg/m³
- Assise réglable en hauteur de 410 à 490 mm et en profondeur (translation d'assise)
- Support lombaire réglable en hauteur - tête réglable en hauteur
- Base étoile en aluminium poli pour la version MOON/B/N et MOON/N/G
- Base étoile en nylon pour la version MOON-H/N/N et MOON/N/N
- Roulettes double galet Ø60 mm
- Capacité de charge max. 136 kg

DÉSIGNATION	L x P x H mm
A MOON/B/N - fauteuil synchrone haut dossier; structure blanche, assise tissu & dossier résille noir; base alu	620 x 630 x 1020/1100
B MOON/N/G - fauteuil synchrone haut dossier; structure noire, assise tissu & dossier résille gris, base alu	620 x 630 x 1020/1100
C MOON/N/N - fauteuil synchrone haut dossier; structure noire, assise tissu & dossier résille noir; base nylon	620 x 630 x 1020/1100
D MOON-H/N/N - fauteuil synchrone haut dossier; structure noire, assise tissu, dossier résille & tête PU noir; base nylon	620 x 630 x 1220/1300
E MOON-H/B/N - fauteuil synchrone haut dossier; structure blanche, assise tissu, dossier résille & tête PU noir; base alu	620 x 630 x 1220/1300

COLORIS

Structure	Tissu & résille	OU	Structure	Tissu & résille	OU	Structure	Tissu & résille
BLANC	NOIR		NOIR	GRIS		NOIR	NOIR







La gamme de fauteuil en résille noire élastique haute densité, EARTH, est à la fois racé, design, confortable, sobre et très facile d'utilisation. Cette collection de fauteuils tient le pari de réunir les critères les plus importants pour une utilisation quotidienne.

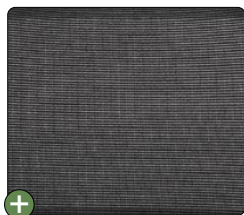

+ Résille noire élastique haute densité



+ Manettes de réglages en aluminium poli



EARTH

- Fauteuil synchrone haut et bas dossier, accoudoirs fixes
- Assise et dossier en résille noir
- Têteière incluse au dossier pour la version haute
- Dossier inclinable avec réglage automatique de l'intensité et blocage multi-positions
- Dossier avec système de sécurité anti-retour ou libre
- Assise réglable en hauteur de 470 à 570 mm
- Base étoile en aluminium poli sur roulettes Ø60 mm
- Capacité de charge max. 150 kg

DÉSIGNATION	L x P x H mm
A EARTH/B/N - fauteuil basculant décentré bas dossier	580 x 560 x 945/1045
B EARTH/H/N - fauteuil basculant décentré haut dossier	580 x 610 x 1215/1315



Moderne, élégant et d'un confort absolu... le fauteuil **LAGO** se démarque par la qualité de ses matériaux, le détail des finitions et son niveau de technicité. Grâce à des lignes douces, enveloppantes et harmonieuses qui lui confèrent une forme accueillante, il ne manquera pas de ravir vos bureaux et salles de réunion.



LAGO - gris clair



LAGO - anthracite



C



D



LAGO

- Fauteuil synchrone moyen dossier
- Assise et dossier en résille de haute qualité (pour usage quotidien)
- Résille non feu (norme Européenne EN1021-1)
- Accoudoirs réglables 3D : hauteur, profondeur & pivotant
- Dossier inclinable avec réglage automatique de l'intensité
- Blocage du dossier 2 positions : droit et totalement incliné
- Dossier avec système de sécurité anti-retour ou libre
- Assise réglable en hauteur de 455 à 520 mm
- Base étoile en nylon sur roulettes Ø60 mm
- Capacité de charge max. 136 kg

DÉSIGNATION

L x P x H mm

C LAGO/GC - fauteuil synchrone moyen dossier - Gris Clair

695 x 575 x 1010/1075

D LAGO/ANTHRA - fauteuil synchrone moyen dossier - Anthracite

695 x 575 x 1010/1075

COLORIS





Design Studio ALEGRE



IDRO est un fauteuil au design contemporain très confortable et ergonomique, incarnant une réussite technique grâce au mécanisme «Auto Adjust» de son dossier, qui au contact de votre dos, s'ajuste naturellement en hauteur et en inclinaison selon votre morphologie et votre posture.



Tête réglable en hauteur et inclinable



Translation d'assise 3 positions afin d'améliorer le confort en fonction de la taille de l'utilisateur

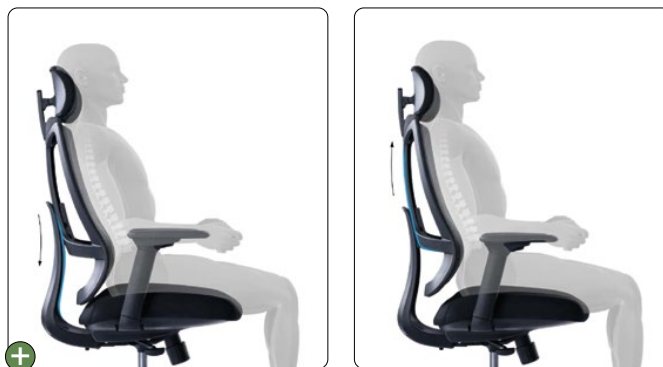

Équipé du système «Auto Adjust», le dossier s'ajuste automatiquement (en hauteur et inclinaison) selon votre morphologie et votre posture. Au contact de votre dos, le dossier coulisse naturellement pour se régler à la bonne hauteur en fonction de vos lombaires et s'incline instantanément de sorte à suivre la forme de votre colonne vertébrale.

IDRO

- Fauteuil synchrone haut dossier avec ou sans tête
- Assise en tissu et dossier en résille
- Accoudoirs réglables 3D : hauteur, profondeur et pivotant
- Dossier inclinable avec réglage de l'intensité et blocage multi-positions
- Dossier «Auto Adjust» - ajustement automatique de la hauteur et de l'inclinaison
- Assise garnie en mousse injectée épaisseur 65 mm, densité 55 kg/m³

- Assise réglable en hauteur de 440 à 525 mm et en profondeur (translation d'assise 3 positions)
- Tête tissu réglable en hauteur et inclinable
- Base étoile en nylon sur roulettes Ø60 mm
- Capacité de charge max. 136 kg

DÉSIGNATION

L x P x H mm

A IDRO/N/N - fauteuil synchrone haut dossier - noir

640 x 605/660 x 1034/1104

B IDRO-H/N/N - fauteuil synchrone haut dossier avec tête

640 x 605/660 x 1150/1235

COLORIS

Assise tissu



Dossier résille



FAUTEUILS OPÉRATIFS



VARANO est un fauteuil très robuste et performant qui réussit le tour de force d'intégrer les plus importantes des fonctionnalités (dossier réglable en hauteur; support lombaire, translation d'assise, accoudoirs 3D, tête en option...) tout en ayant un aspect moderne, un look épuré et des finitions de haute qualité.



Tête réglable en hauteur



Dossier et support lombaire réglable en hauteur



VARANO

- Fauteuil synchrone moyen dossier avec ou sans tête
- Accoudoirs réglables 3D : hauteur, profondeur et pivotant
- Dossier résille réglable en hauteur par crémaillère « up and down »
- Dossier inclinable avec réglage de l'intensité automatique et blocage multi-positions
- Dossier avec système de sécurité anti-retour ou libre
- Assise tissu garnie en mousse injectée épaisseur 70 mm, densité 55 kg/m³
- Assise réglable en hauteur de 440 à 520 mm et en profondeur (translation d'assise)
- Tête résille réglable en hauteur
- Support lombaire réglable en hauteur
- Base étoile en nylon sur roulettes Ø60 mm
- Capacité de charge max. 136 kg

DÉSIGNATION

L x P x H mm

A VARANO/N/N - fauteuil synchrone moyen dossier - noir

675 x 690 x 975/1055

B VARANO-H/N/N - fauteuil synchrone haut dossier avec tête - noir

675 x 690 x 1145/1225

COLORIS

Assise tissu



Dossier résille







MILES

- Fauteuil synchrone moyen dossier
- Dossier en résille noir et assise en tissu microperforé noir
- Accoudoirs réglables 3D : hauteur, profondeur et pivotant
- Soutien lombaire réglable en hauteur
- Dossier inclinable avec réglage de l'intensité et blocage multi-positions
- Dossier avec système de sécurité anti-retour
- Assise garnie en mousse injectée indéformable épaisseur 60 mm, densité 30 kg/m³
- Assise réglable en hauteur de 440 à 550 mm
- Base étoile en nylon noir sur roulettes Ø60 mm
- Capacité de charge max. 120 kg

DÉSIGNATION

L x P x H mm

MILES - fauteuil synchrone moyen dossier

630 x 620 x 980/1090

COLORIS

Assise tissu



NOIR

Dossier résille



NOIR

Garantie
3 ans

Réglage des accoudoirs 3D :



En hauteur



En profondeur



Par rotation



DJANGO

- Fauteuil synchrone moyen dossier
- Dossier en résille noir et assise en tissu noir
- Accoudoirs réglables 3D : hauteur, profondeur et pivotant
- Dossier inclinable avec réglage de l'intensité et blocage multi-positions
- Assise garnie en mousse épaisseur 60 mm, densité 40 kg/m³
- Assise réglable en hauteur de 420 à 530 mm
- Base étoile en nylon noir sur roulettes Ø60 mm
- Capacité de charge max. 120 kg

DÉSIGNATION

L x P x H mm

DJANGO - fauteuil synchrone moyen dossier

650 x 650 x 980/1090

DJANGO/HOUSSE - housse amovible pour dossier

FAUTEUIL

Assise tissu



NOIR

Dossier résille



NOIR

COLORIS HOUSSES



BLEU



GRIS



NOIR



VERT



ROUGE



ORANGE

Garantie
3 ans

LUGANO

- Fauteuil basculant moyen dossier - accoudoirs réglables en hauteur
- Assise en tissu et dossier en résille avec support lombaire fixe
- Basculement libre avec réglage de l'intensité et blocage en position travail (droit)
- Tête en simili noir en option
- Assise garnie en mousse épaisseur 55 mm, densité 40 kg/m³
- Assise réglable en hauteur de 410 à 510 mm
- Base étoile en nylon noir sur roulettes Ø60 mm
- Capacité de charge max. 120 kg

Garantie
3 ans

DÉSIGNATION

L x P x H mm

LUGANO/N/N - fauteuil basculant moyen dossier

640 x 690 x 1130/1230

LUGANO-H/N/N - fauteuil basculant moyen dossier + tête simili

640 x 690 x 1130/1230

COLORIS

Assise tissu



NOIR

Dossier résille



NOIR





Le fauteuil spécial grand confort, **ATHOS**, est étudié pour un usage intense 24H/24H. Il répond aux plus strictes exigences en terme de qualité, robustesse et confort.

ATHOS - POUR USAGE INTENSIF 24H/24H

- Fauteuil synchrone haut dossier
- Accoudoirs réglables 4D : hauteur, profondeur, largeur et pivotant
- Dossier en résille noir et assise en tissu microperforé noir
- Dossier inclinable avec réglage de l'intensité et blocage multi-positions
- Dossier avec système de sécurité anti-retour ou libre
- Assise garnie en mousse injectée indéformable épaisseur 80 mm, densité 60 kg/m³
- Assise réglable en hauteur de 500 à 570 mm et en profondeur
- Dossier avec tête inclinable et réglable en hauteur
- Support lombaire réglable en hauteur & profondeur
- Base étoile en nylon noir sur roulettes Ø60 mm
- Capacité de charge max. 120 kg

DÉSIGNATION	L x P x H mm
ATHOS - fauteuil synchrone grand confort	680 x 670 x 1300/1365

Garantie
5 ans

COLORIS

Assise tissu NOIR Dossier résille NOIR

Réglage des accoudoirs 4D



En hauteur

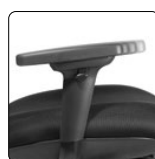

En profondeur



Par rotation



Gauche/Droite



Support lombaire réglable



Tête inclinable



MACEO

- Fauteuil synchrone moyen dossier
- Dossier et assise en tissu noir non feu (norme Européenne EN1021-1)
- Accoudoirs réglables 4D : hauteur, profondeur, largeur et pivotant
- Dossier inclinable avec réglage de l'intensité et blocage multi-positions
- Dossier avec système de sécurité anti-retour ou libre
- Dossier réglable en hauteur avec forme ergonomique pour maintenir le dos
- Assise garnie en mousse injectée indéformable épaisseur 70 mm, densité 50 kg/m³
- Assise réglable en hauteur de 490 à 610 mm et en profondeur (translation d'assise)
- Inclinaison de l'assise réglable indépendamment du dossier (position informatique)
- Base étoile en nylon noir sur roulettes Ø60 mm
- Capacité de charge max. 120 kg

DÉSIGNATION	L x P x H mm
MACEO - fauteuil synchrone moyen dossier	660 x 560 x 1030/1150

Réglage des accoudoirs 4D



En hauteur

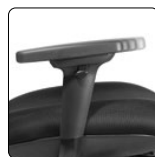

En profondeur



Par rotation



Gauche/Droite

Garantie
3 ans



COLORIS

Tissu NOIR





FRANK

- Fauteuil synchrone haut dossier
- Dossier et assise en tissu noir non feu (norme Européenne EN1021-1)
- Accoudoirs réglables 3D : hauteur, profondeur et pivotant
- Dossier inclinable avec réglage de l'intensité et blocage multi-positions
- Dossier avec système de sécurité anti-retour ou libre
- Assise garnie en mousse injectée indéformable épaisseur 90 mm, densité 45 kg/m³
- Assise réglable en hauteur de 440 à 550 mm et en profondeur (translation d'assise)
- Base étoile en aluminium poli sur roulettes Ø60 mm
- Capacité de charge max. 120 kg

DÉSIGNATION

FRANK - fauteuil synchrone haut dossier

L x P x H mm

670 x 580 x 1100/1220

COLORIS

Tissu  NOIR



Garantie
3 ans



BILLIE

- Fauteuil synchrone moyen dossier
- Dossier et assise en tissu non feu (norme Européenne EN1021-1)
- Accoudoirs réglables 3D : hauteur, profondeur et pivotant
- Dossier avec carénage protecteur en polypropylène noir
- Dossier inclinable avec réglage de l'intensité et blocage multi-positions
- Assise garnie en mousse injectée indéformable épaisseur 60 mm, densité 55 kg/m³
- Assise réglable en hauteur de 460 à 580 mm
- Base étoile en nylon noir sur roulettes Ø60 mm
- Capacité de charge max. 120 kg

DÉSIGNATION

BILLIE - fauteuil synchrone moyen dossier

L x P x H mm

690 x 640 x 1030/1150

COLORIS

Tissu  NOIR



Garantie
3 ans





RESIA

- Fauteuil basculant bas dossier - accoudoirs fixes
- Assise en tissu et dossier en résille
- Basculement libre avec réglage de l'intensité et blocage en position travail (droit)
- Assise garnie en mousse épaisseur 50 mm, densité 40 kg/m³
- Assise réglable en hauteur de 420 à 500 mm
- Support lombaire fixe
- Base étoile en nylon noir sur roulettes Ø50 mm
- Capacité de charge max. 120 kg

DÉSIGNATION

RESIA/N - fauteuil basculant bas dossier



L x P x H mm

580 x 610 x 920/1000



Garantie
3 ans

COLORIS

Assise tissu  NOIR
Dossier résille  NOIR



DEXTER

- Fauteuil bas dossier à contact permanent - accoudoirs fixes
- Dossier en résille noir et assise en tissu noir
- Dossier inclinable avec réglage de l'intensité et blocage en position travail (droit)
- Assise garnie en mousse épaisseur 45 mm, densité 30 kg/m³
- Assise réglable en hauteur de 440 à 560 mm
- Base étoile en nylon noir sur roulettes Ø60 mm
- Capacité de charge max. 120 kg

DÉSIGNATION

DEXTER - fauteuil dactylo à contact permanent

L x P x H mm

600 x 580 x 880/1000

DEXTER/HOUSSE - housse amovible pour dossier





Garantie
3 ans

COLORIS HOUSSES



FAUTEUIL

Assise tissu  NOIR
Dossier résille  NOIR



SANTIAGO

- Siège dactylo à contact permanent - accoudoirs fixes
- Dossier et assise en tissu
- Dossier inclinable avec réglage de l'intensité et blocage multi-positions
- Assise garnie en mousse épaisseur 50 mm, densité 35 kg/m³
- Assise réglable en hauteur de 450 à 580 mm et en profondeur de 410 à 440 mm
- Base étoile en nylon noir sur roulettes Ø50 mm
- Capacité de charge max. 120 kg

DÉSIGNATION

SANTIAGO/NEW - siège dactylo à contact permanent

L x P x H mm





590 x 540 x 950/1080







Garantie
1 an

COLORIS

Tissu  NOIR

				
	ONE	MOON	EARTH	LAGO
FAUTEUIL SYNCHRONE	✓	✓	✓	✓
MÉCANISME DONATI	✓	✓	✗	✗
ACCOUDOIRS RÉGLABLES	3D	4D	✗	3D
TRANSLATION D'ASSISE	✓	✓	✗	✗
RÉGLAGE DE L'INTENSITÉ D'INCLINAISON DU DOSSIER	AUTOMATIQUE	SEMI-AUTOMATIQUE	AUTOMATIQUE	AUTOMATIQUE
BLOCAGE MULTI-POSITIONS	✓	✓	✓	✗ Blocage 2 positions
SYSTÈME DE SÉCURITÉ ANTI-RETOUR OU LIBRE	✓	✓	✓	✓
DOSSIER RÉGLABLE EN HAUTEUR	✗	✗	✗	✗
SUPPORT LOMBAIRE	✓ Fixe	✓ Réglable en hauteur	✗	✗
TÊTIÈRE	✓	✓ Version avec ou sans	✗	✗
MATÉRIAUX TÊTIÈRE	Simili	Simili	-	-
TÊTIÈRE RÉGLABLE	✓	✓	✗	✗
ASSISE GARNIE DE MOUSSE	Épaisseur : 80 mm Densité : 65 kg/m ³	Épaisseur : 75 mm Densité : 65 kg/m ³	-	-
COLORIS DISPONIBLES	<p>Structure Tissu & résille</p> <p>GRIS GRIS</p> <p>OU</p> <p>Structure Tissu & résille</p> <p>NOIR NOIR</p>	<p>Structure Tissu & résille</p> <p>BLANC NOIR</p> <p>OU</p> <p>Structure Tissu & résille</p> <p>NOIR GRIS</p> <p>OU</p> <p>Structure Tissu & résille</p> <p>NOIR NOIR</p>	<p>Structure Résille</p> <p>NOIR NOIR</p>	<p>Structure Résille</p> <p>GRIS CLAIR GRIS CLAIR</p> <p>OU</p> <p>Structure Résille</p> <p>ANTHRA ANTHRA</p>
CAPACITÉ DE CHARGE MAX.	136 kg	136 kg	150 kg	136 kg
GARANTIE	5 ans	5 ans	5 ans	5 ans
CERTIFICATIONS	GREENGUARD Gold BIFMA	GREENGUARD Gold BIFMA NF EN 1335-1+A1 Structure bois FSC	BIFMA	GREENGUARD Gold BIFMA NF EN 1335-2



				
	IDRO	VARANO	MILES	DJANGO
FAUTEUIL SYNCHRONE	✓	✓	✓	✓
MÉCANISME DONATI	✗	✗	✗	✗
ACCOUDOIRS RÉGLABLES	3D	3D	3D	3D
TRANSLATION D'ASSISE	✓	✓	✗	✗
RÉGLAGE DE L'INTENSITÉ D'INCLINAISON DU DOSSIER	MANUEL	AUTOMATIQUE	MANUEL	MANUEL
BLOCAGE MULTI-POSITIONS	✓	✓	✓	✓
SYSTÈME DE SÉCURITÉ ANTI-RETOUR OU LIBRE	✓	✓	✓	✓
DOSSIER RÉGLABLE EN HAUTEUR	Système «AUTO ADJUST»	✓	✗	✗
SUPPORT LOMBAIRE		✓ Réglage en hauteur	✓ Réglage en hauteur	✗
TÊTIÈRE	✓ Version avec ou sans	✓ (en option)	✗	✗
MATÉRIAUX TÊTIÈRE	Tissu	Résille	-	-
TÊTIÈRE RÉGLABLE	✓	✓	✗	✗
ASSISE GARNIE DE MOUSSE	Épaisseur : 65 mm Densité : 55 kg/m ³	Épaisseur : 70 mm Densité : 55 kg/m ³	Épaisseur : 60 mm Densité : 30 kg/m ³	Épaisseur : 60 mm Densité : 40 kg/m ³
COLORIS DISPONIBLES	Structure : NOIR Tissu & résille : NOIR	Structure : NOIR Tissu & résille : NOIR	Structure : NOIR Tissu & résille : NOIR	Structure : NOIR Tissu & résille : NOIR HOUSES BLEU, GRIS, NOIR, VERT, ROUGE, ORANGE
CAPACITÉ DE CHARGE MAX.	136 kg	136 kg	120 kg	120 kg
GARANTIE	5 ans	5 ans	3 ans	3 ans
CERTIFICATIONS	BIFMA Structure bois FSC	GREENGUARD Gold BIFMA Structure bois FSC	-	-



TABOURET ASSIS-DEBOUT

- Assise en tissu microperforé noir
- Posture assis/debout, idéal pour bureau réglable en hauteur
- Assise garnie en mousse injectée indéformable épaisseur 60 mm, densité 60 kg/m³
- Mouvement de l'assise à 360°
- Hauteur de l'assise réglable par vérin à gaz de 570 à 770 mm
- Base circulaire Ø 450 mm en polyamide renforcée en fibre de verre
- Capacité de charge max. 120 kg

Garantie
3 ans

DÉSIGNATION

SEAT-UP - tabouret assis-debout, assise en tissu noir



TABOURET SIMILI - SELLE DE CHEVAL

- Assise type « selle de cheval » en simili, épaisseur 30 mm, densité 50 kg/m³
- Hauteur de l'assise réglable par vérin à gaz
- Inclinaison de l'assise réglable par manette
- Base étoile (5 branches) en nylon noir sur patins ou roulettes
- Capacité de charge max. 120 kg

Garantie
3 ans

DÉSIGNATION

A TECH/MED/A - assise type selle de cheval + lift court + roulettes

B TECH/MED/B - assise type selle de cheval + lift court + patins

C TECH/MED/C - assise type selle de cheval + lift long + patins

D TECH/MED/D - assise type selle de cheval + lift long + patins + repose-pieds réglable en hauteur



TABOURET POLYURÉTHANE

- Assise en polyuréthane, épaisseur 40 mm, densité 300 kg/m³
- Hauteur de l'assise réglable par vérin à gaz
- Base étoile (5 branches) en nylon noir sur patins ou roulettes
- Capacité de charge max. 120 kg

Garantie
3 ans

DÉSIGNATION

A TECH/TAB/A - assise tabouret + lift court + roulettes

B TECH/TAB/B - assise tabouret + lift court + patins

C TECH/TAB/C - assise tabouret + lift long + patins

D TECH/TAB/D - assise tabouret + lift long + patins + repose-pieds réglable en hauteur





SIÈGE POLYURÉTHANE ASYNCHRONE

- Assise et dossier à structure bois multiplis et recouvert de polyuréthane
- Épaisseur du dossier 20 mm, épaisseur de l'assise 40 mm, densité 300 kg/m³
- Dossier inclinable avec blocage multi-positions réglable par manette
- Dossier réglable en hauteur
- Inclinaison de l'assise réglable par manette, indépendamment du dossier
- Hauteur de l'assise réglable par vérin à gaz
- Base étoile (5 branches) en nylon noir sur patins ou roulettes
- Capacité de charge max. 120 kg

Garantie
3 ans

DÉSIGNATION

- A** TECH/PU/A - assise PU + lift court + roulettes
- B** TECH/PU/B - assise PU + lift court + patins
- C** TECH/PU/C - assise PU + lift long + patins
- D** TECH/PU/D - Assise PU + lift long + patins + repose-pieds réglable en hauteur



SIÈGE TISSU ASYNCHRONE

- Assise et dossier à structure bois multiplis revêtus de tissu non feu EN1021-1
- Garnissage mousse : 60 mm pour l'assise et 40 mm pour le dossier, densité 60 kg/m³
- Dossier inclinable avec blocage multi-positions réglable par manette
- Dossier réglable en hauteur
- Inclinaison de l'assise réglable par manette, indépendamment du dossier
- Hauteur de l'assise réglable par vérin à gaz
- Base étoile (5 branches) en nylon noir sur patins ou roulettes
- Capacité de charge max. 120 kg

Garantie
3 ans



DÉSIGNATION

- A** TECH/TISSU/A - assise et dossier tissu + lift court + roulettes
- B** TECH/TISSU/B - assise et dossier tissu + lift court + patins
- C** TECH/TISSU/C - assise et dossier tissu + lift long + patins
- D** TECH/TISSU/D - Assise et dossier tissu + lift long + patins + repose-pieds réglable en hauteur



SIÈGE BOIS ASYNCHRONE

- Assise et dossier en bois multiplis, ép. de 13 mm pour l'assise, 11 mm pour le dossier
- Dossier inclinable avec blocage multi-positions réglable par manette
- Dossier réglable en hauteur
- Inclinaison de l'assise réglable par manette, indépendamment du dossier
- Hauteur de l'assise réglable par vérin à gaz
- Base étoile (5 branches) en nylon noir sur patins ou roulettes
- Capacité de charge max. 120 kg

Garantie
3 ans

DÉSIGNATION

- A** TECH/BOIS/A - assise bois + lift court + roulettes
- B** TECH/BOIS/B - assise bois + lift court + patins
- C** TECH/BOIS/C - assise bois + lift long + patins
- D** TECH/BOIS/D - assise bois + lift long + patins + repose-pieds réglable en hauteur



RÉUNION VISITEUR





Learned From 16 Years Building



How Does Google Handle

Current market conditions are made from the result of various factors. It is not possible to predict the future.

Google's success is due to its ability to adapt to changing market conditions. It is not possible to predict the future.



Design Peter HORN



A



B



SATELLITE SUR ROULETTES

- Chaise visiteur sur roulettes base Alu
- Coque en polypropylène haute densité
- Assise et dossier garnis de mousse (densité 65 kg/m³) et revêtus de tissu
- Accoudoirs intégrés en polypropylène
- Hauteur de l'assise 445/530 mm

SIÈGE VISITEUR

L x P x H mm

A SATELLIT-REU/B/N - chaise sur roulettes - blanc/noir 600 x 600 x 700/900

B SATELLIT-REU/N/G - chaise sur roulettes - noir/gris 600 x 600 x 700/900

COLORIS

Coque BLANC Tissu NOIR OU Coque NOIR Tissu GRIS

Garantie
5 ans





SATELLITE LUGE

- Chaise visiteur avec piétement luge chromé
- Coque en polypropylène haute densité
- Assise et dossier garnis de mousse (densité 65 kg/m³) et revêtus de tissu
- Accoudoirs intégrés en polypropylène
- Pieds équipés de patins anti-dérapants
- Hauteur de l'assise 445 mm

SIÈGE VISITEUR	L x P x H mm
C SATELLIT-V/B/N - piétement luge - coque blanche & tissu noir	550 x 570 x 800
D SATELLIT-V/N/G - piétement luge - coque noire & tissu gris	550 x 570 x 800
E SATELLIT-V/N/N - piétement luge - coque noire & tissu noir	550 x 570 x 800

Garantie
5 ans

COLORIS

Coque Tissu OU Coque Tissu OU Coque Tissu
BLANC NOIR NOIR GRIS NOIR NOIR



ISEO

- Chaise visiteur avec piétement luge
- Assise garnie de mousse (densité 65 kg/m³) et revêtue de tissu noir
- Dossier en résille noir
- Support lombaire réglable en hauteur
- Accoudoirs intégrés en polypropylène
- Pieds équipés de patins de protection & anti-dérapants
- Hauteur de l'assise 425 mm

SIÈGE VISITEUR

L x P x H mm

ISEO - chaise piétement luge, assise tissu & dossier résille

585 x 650 x 965

COLORIS

Assise tissu
NOIR

Dossier résille
NOIR

Garantie
5 ans





B BIRDIE
CUIR NOIR



A BIRDIE
TISSU NOIR



A



B



BIRDIE

- Chaise visiteur avec piètement luge chromé - empilable
- Revêtement en tissu ou cuir
- Assise et dossier garnis de mousse (densité 65 kg/m³)
- Accoudoirs intégrés en polypropylène
- Pieds équipés de patins anti-dérapants
- Hauteur de l'assise 480 mm

SIÈGE VISITEUR

L x P x H mm

A BIRDIE/TISSU/N - piètement luge - tissu noir

550 x 580 x 860

B BIRDIE - piètement luge - cuir noir

550 x 580 x 860

Garantie
2 ans

COLORIS

Tissu NOIR OU Cuir NOIR





PHIL/NOIR

PHIL

- Chaise visiteur empilable
- Assise garnie de mousse (densité 35 kg/m³) et revêtue de tissu noir
- Dossier en résille noir
- Accoudoirs intégrés en polypropylène
- Structure tubulaire en acier chromé, Ø 22 mm
- Pieds équipés de patins de protection & anti-dérapants
- Hauteur de l'assise : 440 mm

SIÈGES VISITEURS L x P x H mm

PHIL/NOIR - chaise sur pieds 560 x 590 x 850

COLORIS

Assise tissu
NOIR

Dossier résille
NOIR

Garantie
3 ans



BALI/ANTH/NOIR

BALI

- Chaise visiteur 4 pieds
- Assise et dossier garnis de mousse (densité 35 kg/m³)
- Revêtement en tissu gris anthracite
- Piètement en acier 4 branches noir
- Pieds équipés de patins de protection & anti-dérapants
- Hauteur de l'assise : 480 mm

SIÈGE VISITEUR L x P x H mm

BALI/ANTH/NOIR - chaise BALI piètement 4 branches 510 x 490 x 820

COLORIS

Piètement
NOIR

Assise & dossier
ANTHRACITE

Garantie
1 an



CHAISES VISITEURS
TISSU



Connecteur pour chaises CVE

SIÈGES VISITEURS

L x P x H mm

CVE/T/COLORIS/N - chaise visiteur pieds noirs - tissu 545 x 600 x 800

CVE/CONNECTEUR/PLA - connecteur en plastique noir pour chaises CVE

Garantie
1 an

COLORIS

Tissu



BLEU



GRIS



NOIR



ROUGE

CHAISES VISITEURS TISSU :

- Chaise visiteur 4 pieds - empilable
- Assise et dossier garnis de mousse (densité 22 kg/m³)
- Tissu non feu EN1021-1 & EN1021-2 (normes Européennes)
- Structure en tube d'acier ovale, peinture époxy noir
- Pieds équipés de patins de protection & anti-dérapants
- Hauteur de l'assise : 490 mm
- Charge maxi : 100 kg



CHAISE VISITEUR
SIMILI NOIR

B



Connecteur pour chaises CVE



CHAISE VISITEUR
DOSSIER EN RÉSILLE
NOIR

A

SIÈGES VISITEURS

L x P x H mm

A CVE/R-N/NOIR/N - assise tissu & dossier en résille Noir 545 x 595 x 820

B CVE/PU/NOIR/N - assise et dossier en simili Noir 545 x 600 x 800

CVE/CONNECTEUR/PLA - connecteur en plastique noir pour chaises CVE

Garantie
1 an

COLORIS

Simili



NOIR

ou Assise



NOIR

Dossier



NOIR

CHAISES VISITEURS SIMILI OU RÉSILLE :

- Chaise visiteur 4 pieds - empilable
- Structure en tube d'acier ovale, peinture époxy noir
- Densité de la mousse (densité 22 kg/m³)
- Pieds équipés de patins de protection & anti-dérapants
- Charge maxi : 100 kg
- Assise et dossier en simili noir :
- Hauteur de l'assise : 490 mm
- Assise en tissu et dossier en résille noir :
- Tissu non feu EN1021-1 & EN1021-2 (normes Européennes)
- Hauteur de l'assise : 470 mm





Chaise pliante tout métal

A



Chaise pliante assise simili

B



Chaise pliante assise en tissu

C

CHAISES PLIANTES SK :

- Ossature en acier rond Ø 22 mm
- 4 patins de protection & antidérapants
- Hauteur d'assise : 460 mm
- Peinture époxy noir

ASSISE SIMILI OU TISSU :

- Dossier incurvé en plastique noir
- Assise garnie de mousse, densité : 22 kg/m³
- Support d'assise en bois multiplis vissée à la structure
- Charge maxi : 100 kg

CHAISES PLIANTES SK	ENCOMBREMENT PLIÉE	L x P x H mm
A SK/METAL/N - chaise pliante, tout métal - noir	12 cm	470 x 420 x 790
B SK/PU/N/N - chaise pliante, assise en simili - noir	6 cm	450 x 515 x 795
C SK/TESSU/N/N - chaise pliante, assise en tissu - noir	6 cm	450 x 515 x 795

COLORIS



CHAISE PLIANTE SLIM :

- En polypropylène renforcé avec de la fibre de verre
- Résistant aux UV & intempéries
- Usage intérieur & extérieur

- Hauteur de l'assise : 450 mm
- Charge maxi : 120 kg
- Encombrement en position plié : L.480 x P.111 x H.940 mm

DÉSIGNATION	L x P x H mm
SLIM-H/coloris - chaise pliante SLIM en polypropylène - intérieur & extérieur	480 x 520 x 820

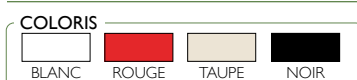



Fauteuils empilables

**FAUTEUIL & CANAPÉ CUBIK :**

- Fauteuil et canapé empilables
- Matériau : polypropylène recyclable
- Résistant aux UV & intempéries

- Hauteur de l'assise du fauteuil : 440 mm
- Hauteur de l'assise du canapé : 430 mm
- Usage intérieur & extérieur
- Capacité de charge max. 160 kg / 240 kg

DÉSIGNATION	L x P x H mm
CUBIK/1/N - fauteuil 1 place en polypropylène noir	650 x 580 x 800

DÉSIGNATION	L x P x H mm
CUBIK/2/N - canapé 2 places en polypropylène noir	1380 x 620 x 800

Garantie
1 anCOLORIS
NOIR



6 coloris au choix :



Coque avec motif en losange

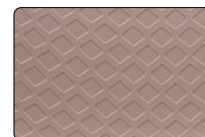

CHAISES EDEN :

- Coque en polypropylène avec motif en losange
- Pieds équipés de patins de protection & anti-dérapants
- Hauteur de l'assise : 465 mm
- Hauteur de l'assise : 485 mm (version piètement chromé)

4 piètements disponibles (à visser sous l'assise) :

- Piètement en acier chromé empilable (Ø16 mm)
- Piètement en acier 4 branches laqué noir (Ø19 mm)
- Piètement en hêtre massif verni
- Piètement en hêtre massif verni et croisillons en métal noir

DÉSIGNATION

DÉSIGNATION	L x P x H mm
1 EDEN/C/CHR - chaise avec pieds chromés, empilable	520 x 500 x 830
2 EDEN/C/NOIR - chaise avec pieds 4 branches noir	445 x 470 x 810
3 EDEN/C/BOIS - chaise avec pieds bois	445 x 470 x 810
4 EDEN-B/C/BOIS - chaise avec pieds bois Eiffel	445 x 490 x 805

COLORIS

Coque



CORAIL

BLANC

VERT

TAUPE

BLEU

NOIR

Garantie
2 ans





CHAISES RIVIERA

- Chaise en polypropylène renforcé avec de la fibre de verre
- Monobloc & emboîtable
- Perforations de la chaise de la base jusqu'au dossier
- Résistant aux UV & intempéries
- Hauteur de l'assise : 450 mm
- Usage intérieur & extérieur
- Capacité de charge max. 160 kg

DÉSIGNATION	L x P x H mm
RIVIERA/coloris - chaise RIVIERA en polypropylène - intérieur & extérieur	500 x 580 x 850

Garantie **1 an**

COLORIS

BLANC	ROUGE	TAUPE	NOIR	JAUNE





CHAISES ARO

- Chaise 4 pieds en polypropylène renforcé avec de la fibre de verre
- Monobloc & empilable par 4 grâce à sa coque ajourée
- Résistant aux UV & intempéries
- Hauteur de l'assise : 440 mm
- Usage intérieur & extérieur
- Capacité de charge max. 160 kg

DÉSIGNATION

ARO/coloris - chaise ARO en polypropylène - intérieur & extérieur

L x P x H mm

570 x 600 x 810

COLORIS



Garantie
1 an





CHAISES GOYA

- Chaise 4 pieds en polypropylène renforcé avec de la fibre de verre
- Résistant aux UV & intempéries
- Hauteur de l'assise : 450 mm
- Usage intérieur & extérieur
- Assemblage simple et rapide du piètement sous l'assise (clé allen et vis fournies)
- Capacité de charge max. 160 kg

DÉSIGNATION

GOYA/coloris - chaise GOYA en polypropylène - intérieur & extérieur

L x P x H mm

540 x 600 x 810

Garantie
1 an

COLORIS





CHAISES MUSE

- Chaise 4 pieds en polypropylène renforcé avec de la fibre de verre
- Monobloc & empilable
- Résistant aux UV & intempéries
- Hauteur de l'assise : 450 mm
- Usage intérieur & extérieur
- Capacité de charge max. 130 kg

DÉSIGNATION

L x P x H mm

MUSE/coloris - chaise MUSE en polypropylène - intérieur & extérieur

440 x 500 x 810

COLORIS



Garantie
1 an





CHAISES COSTA

- Chaise 4 pieds en polypropylène renforcé avec de la fibre de verre
- Monobloc & empilable
- Résistant aux UV & intempéries
- Hauteur de l'assise : 450 mm
- Usage intérieur & extérieur
- Capacité de charge max. 130 kg

DÉSIGNATION

COSTA/coloris - chaise COSTA en polypropylène - intérieur & extérieur

L x P x H mm

450 x 530 x 820

Garantie
1 an

COLORIS

BLANC NOIR ROUGE TAUPE VERT-OLIVE





CHAISES BORA

- Chaise 4 pieds empilable
- Coque en polypropylène
- Pieds en aluminium anodisé, Ø 25 mm
- Résistant aux UV & intempéries
- Hauteur de l'assise : 440 mm
- Usage intérieur & extérieur
- Capacité de charge max. 160 kg

DÉSIGNATION

L x P x H mm

BORA/coloris - chaise BORA en polypropylène & pieds alu - intérieur & extérieur 440 x 530 x 800

COLORIS



Garantie
1 an



CHAISE JULY

- Chaise en plastique empilable
- Résistant aux UV & intempéries
- Hauteur de l'assise : 440 mm
- Usage intérieur & extérieur
- Capacité de charge max. 120 kg

DÉSIGNATION

L x P x H mm

JULY/ANTHRACITE - chaise en plastique JULY - anthracite 400 x 500 x 820

COLORIS

Unicolore
ANTHRA

Garantie
1 an





CCP avec piètement peint époxy noir

CCP/CHARIOT
Diablot porte-chaises



CCP avec piètement chromé

Connecteur en plastique noir pour chaises CCP
réf. CCP-CONNECTEUR-PLA

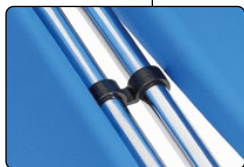

CHAISES CCP :

- Coque en plastique norme EN 16139
- Piètement en tube d'acier peint (époxy noir) ou chromé
- Pieds équipés de patins de protection & anti-dérapants
- Hauteur d'assise : 460 mm, largeur d'assise 460 mm
- Dimensions : L.495 x P.530 x H.760 mm
- Capacité de charge max. 110 kg
- Garantie coque : 5 ans, garantie piètement : 1 an

CHAISES COQUE PLASTIQUE	PIÈTEMENT NOIR	PIÈTEMENT CHROMÉ
Chaise coque plastique beige	CCP/BEIGE/PPA	CCP/BEIGE
Chaise coque plastique bleu	CCP/BLEU/PP	CCP/BLEU
Chaise coque plastique noir	CCP/NOIR/PP	CCP/NOIR
Chaise coque plastique rouge	CCP/ROUGE/PPA	CCP/ROUGE
Chaise coque plastique gris	CCP/GRIS/PPA	CCP/GRIS
Chaise coque plastique bleu roy	CCP/BLEU/ROY	CCP/BLEU/ROY/CHR
Chaise coque plastique blanc	CCP/BLANC/PP	CCP/BLANC
Chaise coque plastique vert pastel	CCP/VERT-PASTEL/PP	CCP/VERT-PASTEL
Chaise coque plastique rose pastel	CCP/ROSE-PASTEL/PP	CCP/ROSE-PASTEL

Garantie 1 an

COLORIS

Coque

BEIGE	BLEU	ROUGE	GRIS	BLEU ROY	NOIR	BLANC	ROSE PASTEL	VERT PASTEL
-------	------	-------	------	----------	------	-------	-------------	-------------

CHAISES CCP-E :

- Coque en plastique renforcée
- Piètement peint époxy noir
- Ø du tube en acier : 22 mm
- Pieds équipés de patins anti-dérapants
- Hauteur de l'assise : 425 mm, largeur de l'assise : 405 mm
- Dim. hors tout : L460 x P487 x H760 mm
- Charge maxi : 200 kg

Chaises coque CCP-E

charge maximale **200kg**



CHAISES COQUE PLASTIQUE	RÉFÉRENCES
Chaise coque plastique beige	CCP-E/BEIGE/N
Chaise coque plastique bleu	CCP-E/BLEU/N
Chaise coque plastique noir	CCP-E/NOIR/N
Chaise coque plastique rouge	CCP-E/ROUGE/N
Chaise coque plastique gris	CCP-E/GRIS/N

Garantie 1 an

COLORIS

Coque

BEIGE	BLEU	ROUGE	GRIS	NOIR
-------	------	-------	------	------



Traverse (Ø17mm) de renfort sur lequel les connecteurs (en option) se fixent
réf. CCP-CONNECTEUR-PLA



La coque de la chaise est renforcée par l'ajout de nervures, améliorant ainsi sa résistance





LA CVE BOIS

- Chaise visiteur 4 pieds - empilable
- Assise et dossier en hêtre multiplis naturel verni, ép. 10 mm
- Structure en tube d'acier ovale
- Pieds équipés de patins de protection & anti-dérapants
- Hauteur de l'assise : 470 mm
- Charge maxi : 100 kg
- Peinture époxy noir

SIÈGES VISITEURS	L x P x H mm
CVE/BOIS - chaise visiteur en bois 4 pieds métal	540 x 530 x 820



Garantie
1 an



LA CMA BOIS

- Chaise visiteur 4 pieds - empilable
- Assise et dossier en hêtre multiplis verni, épaisseur 9 mm
- Structure en tube d'acier rond, Ø 20 mm
- Pieds équipés de patins de protection & anti-dérapants
- 6 gaines de protection contre les rayures lors de l'empilage
- Hauteur de l'assise : 470 mm
- Peinture époxy noir

DÉSIGNATION	L x P x H mm
CMA - chaise en bois 4 pieds métal	425 x 515 x 810



Garantie
1 an



LES TABOURETS

- Tabouret assise bois 4 pieds métal - empilable
- Assise en hêtre multiplis verni mat, épaisseur 11 mm
- Structure en tube d'acier rond, Ø 22 mm
- Pieds équipés de patins de protection & anti-dérapants
- Charge maxi : 100 kg
- Peinture époxy noir

DÉSIGNATION	L x P x H mm
TMB - tabouret empilable assise bois	Ø 350 x H.485



Garantie
6 mois





TABLES TMI

Table TMI/160/I + 4 chaises CCP/ROUGE/PP

CARACTÉRISTIQUES DES TABLES TMI & TRB :

- Plateaux mélaminés d'épaisseur 18 mm, chants PVC 2 mm
- Structure portante avec cadre métallique fixé sous le plateau
- 4 pieds en métal (section 30 x 30 mm) avec vérins de réglage

TABLES - PROFONDEUR 700 MM	L x P x H mm
TMI120/I - table de réfectoire L.1200 mm	1200 x 700 x 740
TMI160/I - table de réfectoire L.1600 mm	1600 x 700 x 740
TMI200/I - table de réfectoire L.2000 mm	2000 x 700 x 740



COLORIS

Unicolore IVOIRE
RAL 1013



TABLES TRB

Table TRB160X80/R/H/N + 4 chaises CVE/BOIS

DÉSIGNATION	PLATEAU GRIS PIÈTEMENT GRIS	PLATEAU HÊTRE PIÈTEMENT NOIR	PLATEAU IVOIRE PIÈTEMENT IVOIRE	PLATEAU BLANC PIÈTEMENT BLANC	L x P x H mm
TABLES CARRÉES					
Table carrée 80 x 80 cm	TRB80X80/C/G/G	TRB80X80/C/H/N	-	-	800 x 800 x 750
TABLES RECTANGULAIRES					
Table rectangulaire 120 x 60 cm	TRB120X60/R/G/G	TRB120X60/R/H/N	-	-	1200 x 600 x 750
Table rectangulaire 120 x 80 cm	TRB120X80/R/G/G	TRB120X80/R/H/N	-	-	1200 x 800 x 750
Table rectangulaire 140 x 80 cm	TRB140X80/R/G/G	TRB140X80/R/H/N	TRB140X80/R/I/I	-	1400 x 800 x 750
Table rectangulaire 160 x 80 cm	TRB160X80/R/G/G	TRB160X80/R/H/N	TRB160X80/R/I/I	TRB160X80/R/B/B	1600 x 800 x 750
Table rectangulaire 180 x 80 cm	TRB180X80/R/G/G	TRB180X80/R/H/N	-	-	1800 x 800 x 750
Table rectangulaire 200 x 80 cm	TRB200X80/R/G/G	TRB200X80/R/H/N	-	-	2000 x 800 x 750

Autres modèles de tables - page 90



COLORIS

Unicolore IVOIRE RAL 1013 GRIS RAL 7035 BLANC RAL 9010

Bicolore PIEDS NOIR PLATEAU HÊTRE



TABLES ROUND

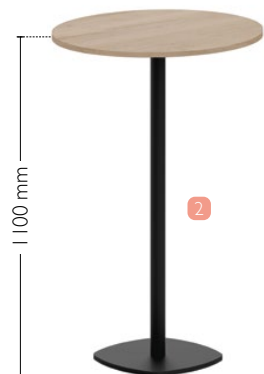

Table ROUND/D70/N/CH + 2 chaises EDEN/CORA/NOIR

AU CHOIX



OU



AVANTAGES DU STRATIFIÉ HPL

- ✓ Résistant aux chocs & rayures
- ✓ Hydrofuge et imputrescible
- ✓ Résistant à la chaleur & UV
- ✓ Anti-feu M2
- ✓ Résistance à l'abrasion et aux produits chimiques
- ✓ HPL certifié EN 436 et EN 438
- ♻️ Solution durable éco-responsable

CARACTÉRISTIQUES :

- Plateau stratifié HPL (ép. 24 mm)
- Diamètre du plateau Ø 700 mm
- Pied central en acier laqué noir
- Base de 380 x 380 mm avec coins arrondis
- Hauteur totale : 750 ou 1100 mm

DÉSIGNATION

	L x P x H mm
1 ROUND/D70/N/CH - table ronde plateau HPL chêne	Ø 700 x 750
2 ROUND-H/D70/N/CH - table haute ronde HPL chêne	Ø 700 x 1100

COLORIS

Piètement  NOIR Plateau HPL  CHÊNE Garantie  2 ans

TABLES HAUTES LUNCH

- Plateaux mélaminés d'épaisseur 25 mm, chants PVC 3 mm
- Pied central carré en acier laqué alu (section 60 x 60 mm)
- Base carrée en acier 425 x 425 mm

TABLES DE RÉUNION

	L x P x H mm
LUNCH-H/70X70 - table haute carrée 70x70 cm	700 x 700 x 1130
LUNCH-H/120X80 - table haute rectangulaire 120x80 cm	1200 x 800 x 1130

COLORIS

Pied  ALU Plateaux  CHÊNE  BLANC Garantie  1 an





TABLE HAUTE NET-WOOD

- Plateau mélaminé d'ép. 25 mm
- Chants PVC de 2 mm
- Piètements en frêne massif laqué et teinté
- Poutres de renfort

DÉSIGNATION

L x P x H mm

NW/H/160/BL - table haute NET-WOOD 160 x 70 cm 1600 x 700 x 1050



COLORIS

Piètement  FRÊNE

Plateau  BLANC

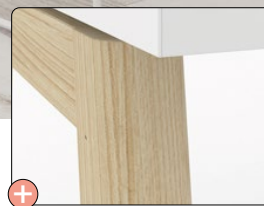

Pied en frêne massif

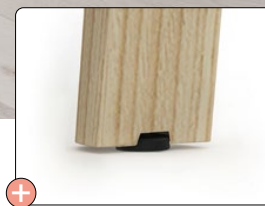

Vérins de réglage

TABLE HAUTE NET-U

- Plateau mélaminé d'ép. 25 mm
- Chants PVC 2 mm
- Structure portante en métal, époxy laqué blanc :
 - Piètements en « U » (section 40x40 mm) avec vérins de réglage
 - Poutres de renfort + jonction centrale
- Dim. L. 1600 x P.700 x H.1050 mm

DÉSIGNATION

NU160X70/HAUTE - table haute NET-U

COLORIS

Piètement  RAL 9016

Plateau  BLANC

 CHÊNE BLANCHI





TABLE HAUTE MEET

- Plateau mélaminé d'épaisseur 25 mm, chants PVC 2 mm
- Pieds panneaux d'ép. 18 mm avec support pieds en métal

TABLES DE RÉUNION - MEET	L x P x H mm
MEET 160X70/HAUTE - table haute - blanc	1600 x 700 x 1050

COLORIS
Piètement & plateau BLANC  Garantie 5 ans



CHAISES HAUTES CCP

- Chaise haute coque en plastique - empilable
- Piètement en tube d'acier chromé avec repose-pieds
- Pieds équipés de patins de protection & anti-dérapants
- Hauteur d'assise : 750 mm
- Hauteur du repose-pieds : 310 mm

Garantie 1 / 5 ans

DÉSIGNATION	L x P x H mm
CCP-H/COLORIS - chaise haute CCP	495 x 530 x 1130

COLORIS
Coque  NOUVEAUTÉS



CHAISES HAUTES BALI

- Assise et dossier garnis de mousse
- Revêtement en tissu gris anthracite
- Piètement traîneau en tube d'acier chromé avec repose-pieds
- Pieds équipés de patins de protection & anti-dérapants
- Hauteur de l'assise : 780 mm
- Hauteur du repose-pieds : 350 mm

Garantie 1 an

DÉSIGNATION	L x P x H mm
BALI-H/ANTH/NOIR - chaise haute BALI	490 x 500 x 960

COLORIS
Assise & dossier ANTHRACTE





CHAISES HAUTES ARO

- Chaise en polypropylène renforcé avec de la fibre de verre
- Empilable par 4 grâce à sa coque ajourée
- Système d'emboîtement du piétement
- Résistant aux UV & intempéries
- Hauteur de l'assise : 750 mm
- Usage intérieur & extérieur
- Capacité de charge max. 130 kg

DÉSIGNATION	L x P x H mm
ARO-H - chaise haute ARO	450 x 530 x 1050

Garantie
1 an

COLORIS

Unicolore    



CHAISES HAUTES MUSE

- Chaise haute en polypropylène renforcé avec de la fibre de verre
- Monobloc & empilable
- Résistant aux UV & intempéries
- Hauteur de l'assise : 750 mm
- Usage intérieur & extérieur
- Capacité de charge max. 160 kg

DÉSIGNATION	L x P x H mm
MUSE-H - chaise haute MUSE	450 x 510 x 1080

Garantie
1 an

COLORIS

Unicolore   









CHAISES HAUTES EDEN

- Coque incurvée en polypropylène avec motif en losange
- Repose-pieds en acier noir
- 4 pieds fuselés en hêtre massif verni mat
- Pieds équipés de patins de protection & anti-dérapants
- Hauteur de l'assise : 690 mm
- Hauteur du repose-pieds : 235 mm

DÉSIGNATION	L x P x H mm
EDEN-H/COLORIS/BOIS - chaise haute EDEN	445 x 490 x 1030

Garantie
2 ans

COLORIS

Coque   
  

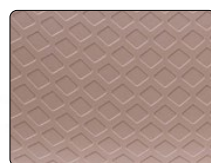

Coque avec motif en losange



PICNICSET/700

LE PICNIC - SET

- Ensemble constitué d'une table pliante et de 2 bancs pliants de 2,20 m
- Plateau et assise en bois massif, épaisseur 25 mm, 2 couches de verni lasuré
- Piètements à dégagement latéral, en acier laminé plié avec croissillons de renfort
- Loquet de sécurité pour bloquer les pieds en position rabattue ou dépliée
- Finition des piètements : peinture époxy laquée marron
- Dimensions de la table : L.2200 x P.700 x H.770 mm
- Dimensions du banc : L.2200 x P.250 x H.470 mm



Les bancs et tables disposent d'un loquet de sécurité afin d'assurer une stabilité, un blocage efficace et une sécurité maximale

DÉSIGNATION

PICNICSET/700 - Ensemble 1 table L.2200 mm + 2 bancs pliants L.2200mm



Garantie
1 / 5 ans



Rigidité des piètements assurée par des croissillons de renfort soudés

BMAP/CI60



LES BANCS PLIANTS

- Assise en bois massif, épaisseur 25 mm, 2 couches de verni lasuré
- Piètements à dégagement latéral, en acier laminé plié avec croissillons de renforts
- Loquet de sécurité pour bloquer les pieds en position rabattue ou dépliée
- Finition des piètements : peinture époxy laquée marron
- Assise : hauteur 470 mm / profondeur : 250 mm
- Hauteur de l'encombrement du banc plié : 70 mm

DÉSIGNATION

L x P x H mm

BMAP/CI60 - banc pliant en bois L.1600 mm 1600 x 250 x 470

BMAP/C200 - banc pliant en bois L.2000 mm 2000 x 250 x 470



Garantie
1 / 5 ans



BMAP/C200





TPP180 + 2 x BPP180

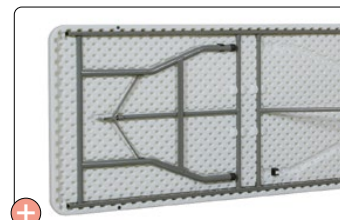

Dessous du plateau alvéolé pour une résistance maximale



Encastrement des pieds dans le plateau permettant un encombrement de 50 mm en position repliée

AVANTAGES

- Gain de place
- Utilisation intérieure et extérieure
- Traitement anti-UV
- Mise en place simple et sans outil
- Robuste et entretien facile
- 35% plus léger que le bois

TABLES & ASSISES PLIANTES EN POLYETHYLENE :

- Assises et plateaux en polyéthylène alvéolaire haute densité
- Structure pliante en acier tubulaire
- Jambe de force munie d'une virole de blocage
- Pieds équipés de patins anti-dérapants
- Finitions : assises & plateaux en blanc / piètement gris RAL 7036

TABLES :

- Plateau d'épaisseur 45 mm
- Encombrement en position repliée : 45 mm
- Charge maxi : 200 kg

BANCS :

- Assise d'épaisseur 45 mm, Ø du tube d'acier Ø22 mm
- Pliage à plat et poignée de transport
- Encombrement en position repliée : L.915 x P.90 x H.280 mm
- Charge maxi : 300 kg

CHAISES :

- Assise d'épaisseur 40 mm, dossier d'épaisseur 30 mm,
- Diamètre du tube d'acier : Ø28 mm
- Encombrement en position repliée : 200 mm
- Charge maxi : 170 kg



CPP

DÉSIGNATION	L x P x H mm
TPP150 - table pliante rectangulaire L.1520 mm	1520 x 760 x 740
TPP180 - table pliante rectangulaire L.1830 mm	1830 x 760 x 740
BPP180 - banc pliant L.1830 mm	1830 x 280 x 435
CPP - chaise pliante	470 x 580 x 960

Garantie
3 ans

COLORIS

Structure  Gris RAL 7036 Polyéthylène  Blanc

Dimensions du banc en position repliée : L.915 x P.90 x H.280 mm



BPP180



FRIGO/2P/215L



TABLE.TOP/126L

RÉFRIGÉRATEUR TABLE TOP

- Freezer 1 étoile : température à -6°C
- 1 clayette en verre amovible (4 niveaux), 1 bac à légumes
- Contre-porte avec 3 balconnets, dont un porte-bouteilles
- Thermostat de réglage
- Porte réversible, pieds avec vérins de réglage
- **TABLE.TOP/110L** : capacité 110L dont 10L pour le freezer
- **TABLE.TOP/126L** : capacité 126 litres dont 12L pour le freezer
- Classe énergétique : A+
- Classe climatique : N-ST
- Consommation de 0.30 kWh/24 h (112 kWh/an)
- Niveau sonore : 40 dB
- Conformité CE

Garantie
1 an

DÉSIGNATION	L x P x H mm
TABLE.TOP/110L - réfrigérateur table top - 110 litres	480 x 490 x 831
TABLE.TOP/126L - réfrigérateur table top - 126 litres	515 x 550 x 830

RÉFRIGÉRATEUR - CONGÉLATEUR 2 PORTES

- Freezer 4 étoiles : température à -24°C
- 3 clayettes en verre amovible (5 niveaux), 1 bac à légumes
- Contre-porte avec 3 balconnets, dont un porte-bouteilles
- Thermostat de réglage
- Porte réversible, pieds avec vérins de réglage
- Capacité 215L dont 45L pour le freezer
- Classe énergétique : A+
- Classe climatique : N-ST
- Consommation de 0.608 kWh/24 h (222 kWh/an)
- Niveau sonore : 43 dB
- Conformité CE

Garantie
1 an

DÉSIGNATION	L x P x H mm
FRIGO/2P/215L - réfrigérateur/congélateur 215 L	550 x 550 x 1440



REI

RÉCHAUD 2 PLAQUES

- 1 plaque petit feu, puissance 1000 W, Ø 155 mm
- 1 plaque grand feu, puissance 1500 W, Ø 185 mm
- Réglages par 2 thermostats rotatifs
- Contrôle par témoins lumineux
- Tension d'alimentation 220V

Garantie
1 an

DÉSIGNATION	L x P x H mm
REI - réchaud 2 plaques 1000W & 1500 W	



MICRO-ONDES/20L

MICRO-ONDES

- 20L - puissance 700W
- 6 niveaux de puissance, fonction décongélation
- Plateau tournant Ø245 mm
- Temps de cuisson, minuterie, signal de rappel
- Tension d'alimentation 220V
- Coloris blanc
- Conformité CE

Garantie
1 an

DÉSIGNATION	L x P x H mm
MICRO-ONDES/20L - micro-ondes 700W - 20 litres	446 x 340 x 243





1
CONVEC/MUR-D/1000W



2
CONVEC/MUR-D/2000W



Convecteur prêt à l'utilisation en le branchant sur une prise électrique murale



Boîtier de commande avec écran digital rétroéclairé pour un usage simple et un chauffage plus précis



Détecteur d'ouverture de fenêtre coupant automatiquement l'appareil afin de ne pas chauffer la pièce inutilement

CONVECTEURS MURAUX OU SUR ROULETTES

- Convecteur électrique 1000W ou 2000W :
- Interrupteur Marche/Arrêt munie d'un cache de protection
- 3 modes : Confort / Économique / Hors-gel
- Coloris : blanc brillant
- **Capteurs intégrés :**
 - Capteur de température
 - Capteur de détection d'ouverture de fenêtre
- **Régulation :**
 - Programmation journalière ou hebdomadaire
 - Régulateur automatique de chauffe (fonction de la température souhaitée et ambiante)
- **Interface utilisateur :**
 - Affichage avec écran digital rétroéclairé
 - Sécurité et verrouillage parental
 - Touches de réglage : Mode, Programmation, Horloge, Température

- Fixation murale ou sur roulettes (hauteur 98 mm)
- Visserie fournie pour murs bétons
- Câble d'alimentation 1.0 mm² 3G + fiche secteur 2P+T
- Longueur du câble : 1m25
- Tension 230V, 50/60 Hz
- Indice de protection IP 24
- Classe I, conformité CE



Roulettes fournies pour une utilisation mobile (ht 98 mm)



Chevilles et vis fournies pour murs bétons

RÉFÉRENCE	DÉSIGNATION	PUISSANCE	L x P x H mm
1 CONVEC/MUR-D/1000W	Convecteur électrique mural ou sur roulettes	1000 W	580 x 105 x 440
2 CONVEC/MUR-D/2000W	Convecteur électrique mural ou sur roulettes	2000 W	940 x 105 x 440

Garantie
1 an



CONVECTEUR SUR PIEDS

- 3 allures de chauffe : 750W - 1250W - 2000W
- Surface chauffée jusqu'à 22 m²
- Thermostat mécanique
- Témoin de fonctionnement
- 2 poignées de transport
- Dim. L.580 x P.110 x H.420 mm
- Coloris : Blanc
- Conformité CE

DÉSIGNATION	PUISSANCES
CONVEC/MOB/2000W - convecteur sur pieds	750W/1250W/2000W

Garantie
1 an







POUBELLE 45L COUVERCLE EN FORME DE DÔME

- Poubelle d'une capacité de 45L disponibles en 2 finitions :
 - corps en inox AISI 430 finition brillant
 - corps en acier galvanisé peint, coloris blanc (RAL 9016) ou noir (RAL 9005)
- Couvercle en inox AISI 430 avec ouverture Ø150 mm

DÉSIGNATION	L x P x H mm
POUB/ESCO/OX/45L - poubelle capacité 45L - Inox AISI 430	Ø315 x 645
POUB/ESCO/B/45L - poubelle capacité 45L - Blanc RAL 9016	Ø315 x 645
POUB/ESCO/N/45L - poubelle capacité 45L - Noir RAL 9005	Ø315 x 645

COLORIS

INOX  AISI 430 BLANC  9016 NOIR  9005

Garantie **1 an**



POUBELLE 45L COUVERCLE AVEC TRAPPE BASCULANTE

- Poubelle d'une capacité de 45L disponibles en 2 finitions :
 - corps en inox AISI 430 finition brillant
 - corps en acier galvanisé peint, coloris blanc (RAL 9016) ou noir (RAL 9005)
- Couvercle plat avec trappe basculante munie d'un stabilisateur
 - Bords du couvercle en inox (AISI 430)
 - Dessus de la trappe en inox (AISI 430) ou acier galvanisé peint en blanc ou noir
 - Base du couvercle en polypropylène noir avec un système d'entonnoir
- Tige circulaire en métal pour maintenir le sac poubelle
- Jonc plastique noir antidérapant à la base pour protection des sols

DÉSIGNATION	L x P x H mm
POUB/COUBA/OX/45L - poubelle capacité 45L - Inox AISI 430	Ø315 x 640
POUB/COUBA/B/45L - poubelle capacité 45L - Blanc RAL 9016	Ø315 x 640
POUB/COUBA/N/45L - poubelle capacité 45L - Noir RAL 9005	Ø315 x 640

COLORIS

INOX  AISI 430 BLANC  9016 NOIR  9005

Garantie **1 an**



CORBEILLE CENDRIER

- Corbeille en inox AISI 430 finition brillant
- Cendrier et tête étouffoir amovibles
- Volume du cendrier : 2L (env. 1000 mégots)
- Volume utile/total de la corbeille : 24L/30L
- Dim. du cendrier : Ø275 x H40 mm
- Dim. de la tête étouffoir : Ø285 x H25 mm
- Dim. de la corbeille hors tout : Ø285 x H582 mm

DÉSIGNATION	L x P x H mm
CENDRIER/2L-30L/OX - Corbeille en inox cendrier et tête étouffoir	Ø285 x 582

COLORIS

INOX  AISI 430

Garantie **1 an**





POUBELLES À PÉDALE EN INOX

- Poubelle en inox AISI 430 finition brillant
- Pédale en inox avec dessus en plastique noir anti-dérapant
- Système de fermeture silencieuse du couvercle
- Seau amovible en polypropylène noir avec anse
- Tringlerie en acier galvanisé
- Charnière en plastique avec poignée de préhension
- Jonc plastique noir antidérapant pour protection des sols



Système de fermeture silencieuse



Seau intérieur amovible

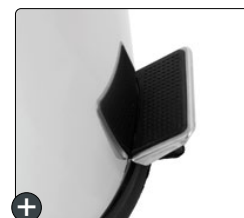

Pédale antidérapante

POUBELLES À PÉDALE EN INOX

DIM. Ø x H. MM *

1	POUB/PEDAL/OX/3L - poubelle en inox à pédale 3L	Ø185 x 255
2	POUB/PEDAL/OX/5L - poubelle en inox à pédale 5L	Ø205 x 280
3	POUB/PEDAL/OX/12L - poubelle en inox à pédale 12L	Ø245 x 355
4	POUB/PEDAL/OX/30L - poubelle en inox à pédale 30L	Ø315 x 445
5	POUB/PEDAL/OX/40L - poubelle en inox à pédale 40L	Ø315 x 615

* Les dimensions indiquées ne tiennent pas compte de la charnière et de la pédale

Garantie
1 an

COLORIS
INOX
AISI 430

CORBEILLES DE BUREAU

(voir page 92)



En plastique

En treillis métallique noir

En Inox

LES POUBELLES EN PLASTIQUE



6

POUBELLE 80L



7

POUBELLE COUVERCLE BASCULANT



8

POUBELLE À PÉDALE

6 POUBELLE AVEC COUVERCLE - 80L

Poubelle empilable en polypropylène, 2 poignées intégrées, couvercle verrouillable par rotation, coloris noir; résistance aux UV.
Dimensions : Ø510 x H670 mm
réf. **POUBELLE/80L**

7 POUBELLE COUVERCLE BASCULANT - 50L

En polypropylène, utilisation avec sac plastique, coloris : blanc. Dim. : L400 x P310 x H680 mm.
réf. **POUB/BASCA/PLA/50L**

8 POUBELLE À PÉDALE - 45L

En polypropylène, support sac poubelle intégré, utilisation avec sac plastique, coloris : blanc.
Dimensions : L432 x P326 x H540 mm
réf. **POUB/PEDAL/PLA/45L**

**DISTRIBUTEUR MURAL DE SAVON LIQUIDE - 1L**

- Matériau en inox AISI 304 finition mat
- Bouton poussoir
- Trappe basculante en partie haute pour le remplissage du réservoir
- Témoin de niveau du savon en façade
- Fixation discrète avec platine, visserie fournie

DÉSIGNATION

L x P x H mm

DISTR/SAVON/OX/1L - distributeur mural de savon liquide - 1L

135 x 120 x 220

COLORISINOX  AISI 304Garantie
1 an+
Trappe de remplissage
45x27 mm+
Témoin de niveau**DISTRIBUTEUR MURAL D'ESSUIE-MAINS PLIÉS - 400F**

- Matériau en inox AISI 430, finition brillante
- Capacité de 400 feuilles - distribution feuille à feuille
- Ouverture frontale avec fermeture sécurisée avec 1 clé
- Fenêtre de contrôle du consommable verticale pour une meilleure visibilité
- 4 trous au dos pour la fixation murale, visserie fournie

DÉSIGNATION

L x P x H mm

DISTR/E-M/OX/400F - distributeur mural d'essuie-mains pliés 400F

260 x 92 x 325

COLORISINOX  AISI 430Garantie
1 an+
Fermeture par
serrure à clé+
Témoin de niveau en
façade**POUBELLE MURALE EN INOX - 23 LITRES**

- Matériau en inox AISI 430 finition brossée
- Type de pose : sur rail pour un vidage facilité par décrochement
- Rail en inox AISI 430 munie de 2 trous (Ø4,5 mm) : L320 x H50 mm
- Visserie fournie

DÉSIGNATION

L x P x H mm

POUB/MURALE/OX/23L - poubelle murale en inox 23L

350 x 155 x 435

COLORISINOX  AISI 430Garantie
1 an**ARMOIRE MURALE 1 PORTE**

- Construction monobloc en tôle d'acier 8/10e
- 1 porte métal avec poignée fil
- Fermeture magnétique double aimant
- 2 étagères en verre sécurit ép. 5 mm, charge maxi 25 kg/étagère
- Peinture époxy durable et résistante aux chocs

DÉSIGNATION

L x P x H mm

MDARM400/IP - armoire murale 1 porte métal L.400 mm

400 x 250 x 500

COLORISUnicolore  RAL 9010Garantie
1 an



DISTRIBUTEUR MURAL DE PAPIER HYGIÉNIQUE - 200M

- Matériau : plastique ABS avec capot transparent pour un contrôle optimal du consommable
- Ouverture frontale avec fermeture sécurisée fournie avec 1 clé
- Dents crantées pour une découpe facile du papier à gauche ou à droite
- Dimensions du mandrin : Ø40 x 95 mm
- 3 trous au dos pour la fixation murale (3 vis + 3 chevilles béton incluses)

DÉSIGNATION	L x P x H mm
DISTRIP-H/PL/200M - distributeur mural papier hygiénique - 200 m	245 x 145 x 260

Garantie
1 an

Fermeture par serrure à clé



Dimensions du mandrin : Ø40 x 95 mm



DISTRIBUTEURS MURAUX DE PAPIER HYGIÉNIQUE EN INOX - 200M/400M

- Matériau en inox AISI 430 finition brillante
- Fermeture sécurisée fournie avec 1 clé
- Fenêtre de contrôle du consommable verticale pour une meilleure visibilité
- Dents crantées sur 3 côtés pour une découpe facile du papier
- Diamètre du mandrin : 45 mm
- Trous au dos (Ø 5 mm) pour la fixation murale (vis + chevilles béton incluses)

DÉSIGNATION	L x P x H mm
DISTRIP-H/OX/200M - distributeur de papier hygiénique - 200 m	224 x 122 x 228
DISTRIP-H/OX/400M - distributeur de papier hygiénique - 400 m	278 x 122 x 284

Garantie
1 an

Fermeture par serrure à clé



Dents crantées sur 3 côtés



PORTE-BALAYETTES EN INOX

Brosse noire, matériau en inox finition brillante, manche en plastique, pot avec seau en plastique noir intégré, base en plastique noir anti-rayures. Garantie 1 an.

- 1 PORTE-BALAYETTE À POSER - INOX 430
- Dimensions : Ø88 x H380 mm
- réf. PORTE-BALAY/OX/ECO

- 2 PORTE-BALAYETTE À SUSPENDRE OU POSER - INOX 304
- Dimensions : Ø88 x H375 mm
- réf. PORTE-BALAY/OX/MUR

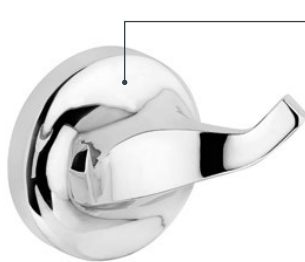

PATÈRE MURALE 2 TÊTES

Résistance à la corrosion, matériau en zinc chromé, finition brillante, charge maxi : 10 kg, fixation discrète avec embase, visserie fournie. Dimensions : L.72 x P.45 x H.55 mm réf. PAT/CHROME/2T

Garantie
1 an



PORTE ROULEAU PAPIER TOILETTE

Résistance à la corrosion, matériau en laiton chromé, finition brillante, fixation discrète avec embase, visserie fournie. Dimensions : L.136 x P.45 x H.128 mm réf. PORTE/ROUL-PAPIER

Garantie
1 an



Anti-corrosion et adaptés aux milieux agressifs : froid, humidité, produits chimiques...



52/2/INOX/PS



51/3/INOX/PS

CARACTÉRISTIQUES :

- Construction monobloc en inox AISI 304, corps et portes 8/10e et 10/10e
- Fermeture 1 point par morillon ou serrure à clés
- 1 tablette supérieure soudée
- 1 cloison de séparation pour vêtements de ville/travail en version ind. salissante
- 1 tringle en PVC munie de 2 crochets
- 1 patère, 1 miroir de courtoisie
- Renfort de porte vertical toute hauteur
- Portes indégondables en position ouverte ou fermée
- Porte-étiquette
- Ouïes d'aération en parties haute et basse de chaque porte

L50 INDUSTRIE PROPRE INOX		NBRE CASES	L x P x H mm
SUR SOCLE	SUR PIEDS		
51/1/INOX	51/1/INOX/PS	1 case	300 x 490 x 1800/1940
51/2/INOX	51/2/INOX/PS	2 cases	600 x 490 x 1800/1940
51/3/INOX	51/3/INOX/PS	3 cases	900 x 490 x 1800/1940
51/4/INOX	51/4/INOX/PS	4 cases	1200 x 490 x 1800/1940

L50 IND. SALISSANTE INOX *		NBRE CASES	L x P x H mm
SUR SOCLE	SUR PIEDS		
52/1/INOX	52/1/INOX/PS	1 case	400 x 490 x 1800/1940
52/2/INOX	52/2/INOX/PS	2 cases	800 x 490 x 1800/1940
52/3/INOX	52/3/INOX/PS	3 cases	1200 x 490 x 1800/1940

* rangement casque moto possible



Serrures p.55

OPTION : COIFFE

La coiffe est un plan incliné installé au dessus du vestiaire, qui empêche la pose d'objets et renforce la sécurité des lieux, éliminant ainsi le risque de chutes accidentelles. Les coiffes facilitent l'entretien régulier des vestiaires et améliorent les conditions d'hygiène du personnel.



COIFFES INCLINÉES EN INOX	L x P x H mm
A33/300/INOX - coiffe inox L300 mm	300 x 490 x 200
A33/400/INOX - coiffe inox L400 mm	400 x 490 x 200
A33/600/INOX - coiffe inox L600 mm	600 x 490 x 200
A33/800/INOX - coiffe inox L800 mm	800 x 490 x 200
A33/900/INOX - coiffe inox L900 mm	900 x 490 x 200
A33/1200/INOX - coiffe inox L1200 mm	1200 x 490 x 200



ARMOIRE MURALE



ARM400/INOX



ARB/100PB/INOX



ARH/60PB/INOX



ARH/100PB/INOX

CARACTÉRISTIQUES :

- Construction monobloc en inox AISI 304, corps et portes 8/10e
- Fermeture 2 points avec poignée encastrée - serrure à clés
- Étagères réglables au pas de 25 mm
- Portes battantes avec renfort de porte vertical toute hauteur
- Portes indégondables en position ouverte ou fermée

ARMOIRES HAUTES ET BASSES	L x P x H mm	ARMOIRES MURALES	L x P x H mm
ARB/100PB/INOX - armoire basse L.1000 mm - 2 étagères	1000 x 500 x 1000	ARM400/INOX - armoire murale L.400 mm - 2 étagères	400 x 350 x 600
ARH/60PB/INOX - armoire haute L.600 mm - 4 étagères	600 x 500 x 1800	ARM800/INOX - armoire haute L.800 mm - 2 étagères	800 x 350 x 600
ARH/100PB/INOX - armoire haute L.1000 mm - 4 étagères	1000 x 500 x 1800		

Garantie
5 ans

COLORIS
INOX
AISI 304



751/4/INOX
AVEC PENDERIE

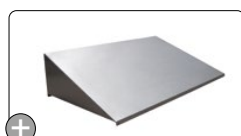

Option : coiffe en inox

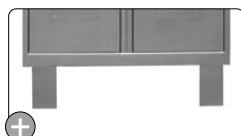

Option : pieds en inox soudés



772/3/INOX

CARACTÉRISTIQUES :

- Construction monobloc en inox AISI 304 - Corps et portes 8/10e et 10/10e
- Fermeture 1 point par morillon ou serrure à clés
- Renfort de porte vertical et porte-étiquette
- Portes indégondables en position ouverte ou fermée
- Ouïes d'aération en partie haute de chaque porte

L750 INOX - 2 CASES / COLONNE LARGEUR 300 MM	L x P x H mm	L770 INOX - 4 CASES / COLONNE	L x P x H mm
751/2/INOX - 1 colonne de 2 cases - 2 pers.	300 x 490 x 1800	LARGEUR 300 MM	
751/4/INOX - 2 colonnes de 2 cases - 4 pers.	600 x 490 x 1800	772/1/INOX - 1 colonne de 4 cases - 4 pers.	300 x 490 x 1800
751/6/INOX - 3 colonnes de 2 cases - 6 pers.	900 x 490 x 1800	772/2/INOX - 2 colonnes de 4 cases - 8 pers.	600 x 490 x 1800
751/8/INOX - 4 colonnes de 2 cases - 8 pers.	1200 x 490 x 1800	772/3/INOX - 3 colonnes de 4 cases - 12 pers.	900 x 490 x 1800
		772/4/INOX - 4 colonnes de 4 cases - 16 pers.	1200 x 490 x 1800
		LARGEUR 400 MM	
		775/1/INOX - 1 colonne de 4 cases - 4 pers.	400 x 490 x 1800
		775/2/INOX - 2 colonnes de 4 cases - 8 pers.	800 x 490 x 1800
		775/3/INOX - 3 colonnes de 4 cases - 12 pers.	1200 x 490 x 1800

Serrures
p.55



Coiffes
p.158



Garantie
5 ans

COLORIS
INOX
AISI 304





1



2



3

ARMOIRES MÉDICALES SUR SOCLE

- Construction monobloc soudée en tôle d'acier 7/10e
- Portes vitrées en verre securit
- Fermeture 2 points avec poignée encastrée - serrure à clés
- Étagères en verre, épaisseur 4 mm réglables au pas de 28 mm
- Charge maxi 25 kg/étagère
- Peinture époxy durable et résistante aux chocs
- En option : vérins de réglage réf. **PENCHAUD/VERIN** (à l'unité)

ARMOIRES MÉDICALES SUR SOCLE

L x P x H mm

1	MDARH600/4EV/1PV/B - 4 étagères en verre, 1 porte vitrée	600 x 400 x 1800
2	MDARH800/3EV/4P/B - 3 étagères en verre, 4 portes	800 x 400 x 1800
3	MDARH900/4EV/2PV/B - 4 étagères en verre, 2 portes vitrées	900 x 400 x 1800

SERR/RONIS/PASS/HK - Clé PASS pour armoires médicales sur socle

COLORIS

Unicolore RAL 9010Garantie **5 ans**

4

ARMOIRES MÉDICALES SUR ROULETTES

- Construction monobloc soudée en tôle d'acier 8/10e
- Portes vitrées en verre securit norme EN12-150, cadre métallique
- Fermeture 2 points avec poignée encastrée - serrure à clés
- Étagères en verre, ép. 5 mm réglables au pas de 25 mm, charge maxi 25 kg/étagère
- 4 roulettes pivotantes dont 2 équipées de frein, Ø 75 mm
- Hauteur de l'armoire sans roulettes : 1800 mm

ARMOIRES MÉDICALES SUR ROULETTES

L x P x H mm

4	MDARH800/4E/2P/M/A - 4 étagères en verre, 2 portes vitrées	800 x 435 x 1885
5	MDARH800/4E/2P/M/B - 4 étagères en verre, 2 portes vitrées + côtés en verre	800 x 435 x 1885
6	MDARH800/3E/2P/M/B - 3 étagères en verre, 4 portes	800 x 435 x 1885

SERR/RONIS/PASS/MW - Clé PASS pour armoires médicales sur roulettes

COLORIS

Unicolore RAL 9010Garantie **5 ans**

5



6





ARMOIRE MÉDICALE AVEC COFFRE INTÉRIEUR

- Construction monobloc soudée en tôle d'acier 7/10e
- Fermeture 2 points avec poignée encastrée - serrure à clés
- 3 étagères en métal réglables en hauteur
- 1 coffre intérieur H.250 mm, serrure à clés indépendante
- Pictogramme premier secours 150 x 150 mm fourni
- Charge maxi 19 kg/étagère
- Dim. L.500 x P.500 x H.1800 mm
- En option : clé PASS réf. **SERR/RONIS/PASS/HK** et vérins de réglage réf. **PENCHAUD/VERIN** (à l'unité)

DÉSIGNATION

MDARH500/3E-IC/B - 3 étagères en métal, 1 coffre intérieur, 1 porte

COLORIS

Unicolore

RAL 9010



MDARM800/2P/VIT

ARMOIRES MURALES

- Construction monobloc en tôle d'acier 8/10e
- 2 étagères en verre sécurité ép. 5 mm, charge maxi 25 kg/étagère
- Peinture époxy durable et résistante aux chocs
- **Armoire 1 porte métal :**
 - Poignée fil
 - Fermeture magnétique double aimant
- **Armoires 2 portes vitrées coulissantes :**
 - Portes en verre sécurité norme EN12-150
 - 2 poignées bouton

DÉSIGNATION

L x P x H mm

MDARM400/IP - armoire murale 1 porte métal - L.400 mm

400 x 250 x 500

MDARM800/2P/VIT - armoire murale 2 portes en verre coulissantes - L.800 mm

800 x 250 x 500

MDARM1000/2P/VIT - armoire murale 2 portes en verre coulissantes - L.1000 mm

1000 x 250 x 500



MDARM400/IP



Chaque tiroir est munie d'une séparation afin d'organiser et ordonner le rangement

Garantie
5 ans

COLORIS

Unicolore

RAL 9010

MEUBLES À TIROIRS

- Construction monobloc en tôle d'acier 8/10e
- Fermeture centralisée par serrure à clés
- Tiroirs divisés en 2 rangées (L.190 x P.587 x H.120 mm)
- Tiroirs montés sur glissières télescopiques
- Poignée à préhension frontale sur toute la longueur
- Système de sécurité anti-basculement par ouverture sélective des tiroirs
- Peinture époxy durable et résistante aux chocs

DÉSIGNATION

L x P x H mm

MD/CLASS/4T - meuble de rangement - 4 tiroirs

470 x 630 x 715

MD/CLASS/6T - meuble de rangement - 6 tiroirs

470 x 630 x 1000

MD/CLASS/8T - meuble de rangement - 8 tiroirs

470 x 630 x 1285

Garantie
5 ans

COLORIS

Unicolore

RAL 9010



MD/CLASS/4T



MD/CLASS/6T



Plus de sécurité avec notre solution de stockage pour produits dangereux* (corrosifs, toxiques, polluants et inflammables)



➕ Poignée en alu encastrée

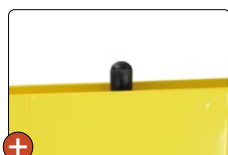

➕ Fermeture 2 points haut et bas



➕ Ergots d'accrochage intégrés aux parois pour la mise en place des taquets en acier galvanisé



➕ Aération par perforations en partie haute et basse sur les portes



➕ Bac de rétention en acier galvanisé, ép. 10/10e

CARACTÉRISTIQUES :

- Construction monobloc en tôle d'acier, corps et portes 7/10e
- Fermeture 2 points avec poignée encastrée - serrure à clés
- Bacs de rétention en acier galvanisé, réglables au pas de 35 mm
- Ergots d'accrochage sur les parois pour assembler les taquets
- Charge maxi : 60 kg/bac
- Porte double battants à recouvrement
- Aérations par perforations sur les portes (35 cm²/porte)
- Double renfort de porte vertical toute hauteur
- Ouverture des portes à 180°
- Peinture époxy durable et résistante aux chocs

DÉSIGNATION L x P x H mm

ARMOIRE BASSE - 2 BACS DE RÉTENTION

ASB90-44-120/2B* - armoire basse de sûreté L.900 mm 900 x 440 x 1200

ARMOIRES HAUTES - 4 BACS DE RÉTENTION

ASH50-40-180/4B* - armoire haute de sûreté L.500 mm 500 x 400 x 1800

ASH90-44-198/4B* - armoire haute de sûreté L.900 mm 900 x 440 x 1980

ASH100-55-198/4B* - armoire haute grande profondeur 1000 x 550 x 1980

DÉSIGNATION L x P x H mm

OPTIONS : BACS DE RÉTENTION À L'UNITÉ - ÉP 10/10E

AS/BR-GALAV/L50** - bac 10L pour armoires ASH50 485 x 350 x 60

AS/BR-GALAV/L90** - bac 20L pour armoires ASB90 ou ASH90 885 x 390 x 60

AS/BR-GALAV/L100** - bac 29L pour armoires ASH100 985 x 500 x 60

* Ces armoires ne sont pas considérées comme étant anti-feu

** Le bac de rétention est fourni avec 2 taquets spécifiques

COLORIS

Corps  Portes 

Garantie **5 ans**



Bac de rétention 20L fourni avec 2 longs taquets AS/BR-GALAV/L90





ARH/100/PB-V/4E/B



ARB/100/PB-V/2E

ARMOIRES D'ATELIER PORTES VITRÉES :

- Construction monobloc en tôle d'acier d'épaisseur 8/10e
- Fermeture 2 points avec poignée en alu encastrée - serrure à clés
- Porte double paroi avec vitre en verre trempé type «SECURIT» (norme EN 12-150)
- Fournie avec 2 ou 4 étagères réglables au pas de 25 mm
- Charge maxi 100 kg/étagère, uniformément répartie
- Peinture époxy durable et résistante aux chocs

RÉFÉRENCE	DÉSIGNATION	L x P x H mm
ARB/100/PB-V/2E	Armoire basse L.1000 mm + 2 étagères	1000 x 435 x 1040
ARH/100/PB-V/4E	Armoire haute L.1000 mm + 4 étagères	1000 x 435 x 1990
ARH/100/PB/ETAG	Étagère L.1000 mm + 4 taquets	998 x 370 x 30
ARH/100/120PB/FERM	1 poignée serrure à clés + 2 tringles	

Garantie
5 ans16 couleurs
au choix p. 195

ARB/100/T/6

ARMOIRES À TIROIRS :

- Construction monobloc en tôle d'acier 12/10e
- Fermeture centralisée par serrure à clés
- Tiroirs montés sur glissières télescopiques à billes pour charges lourdes
- Tiroirs extractibles à 100%
- Système de sécurité anti-basculement par ouverture sélective des tiroirs
- Charge maxi 75 kg/tiroir
- Dimensions utiles du tiroir : L.903 x P.450 mm
- Hauteur utile du tiroir : ~ Hauteur du tiroir - 18 mm
- Charge totale admissible 450 kg
- Peinture époxy durable et résistante aux chocs

ARMOIRES À TIROIRS

DIM. L.1005 x P.590 x H.1052 mm

ARB/100/T/4 - armoire 4 tiroirs (1x175 + 2x225 + 1x275 mm)

ARB/100/T/6 - armoire 6 tiroirs (1x75 + 2x125 + 2x175 + 1x225 mm)

ARB/100/T/6A - armoire 6 tiroirs (3x75 + 1x175 + 1x225 + 1x275 mm)

ARB/100/T/8 - armoire 8 tiroirs (5x75 + 2x125 + 1x275 mm)

ARB/100/T/10 - armoire 10 tiroirs (7x75 + 3x125 mm)

ARB/100/T/12 - armoire 12 tiroirs (12x75 mm)



En option : kits de compartimentation avec séparateurs réglables pour tiroirs H.75 mm ou H.125 mm

Garantie
5 ans16 couleurs
au choix p. 195

OPTION : KITS DE COMPARTIMENTATION

POUR TIROIRS HAUTEUR 75 MM

ARSEP/75/3 - Kit de compartimentation - 3 rangées, 6 séparateurs

ARSEP/75/4 - Kit de compartimentation - 4 rangées, 8 séparateurs

ARSEP/75/5 - Kit de compartimentation - 5 rangées, 10 séparateurs

POUR TIROIRS HAUTEUR 125 MM

ARSEP/125/3 - Kit de compartimentation - 3 rangées, 6 séparateurs

ARSEP/125/4 - Kit de compartimentation - 4 rangées, 8 séparateurs

ARSEP/125/5 - Kit de compartimentation - 5 rangées, 10 séparateurs

Armoire 12 tiroirs
ARB/100/T/12



ARH-9E/40B3L/G

ARH-11E/54B-B/G

ARMOIRES AVEC BACS À POSER :

- Construction monobloc en tôle d'acier 7/10e
- Fermeture 3 points avec poignée encastrée - serrure à clés
- Étagères en acier galvanisé 8/10e, réglables au pas de 34 mm
- Charge maxi 80 kg/étagère
- Version sans porte ou avec portes double battants à recouvrement
- Renfort de porte vertical toute hauteur
- 2 trous (Ø8 mm) au dos de l'armoire pour fixation au mur
- Dim. de l'étagère : L.695 x P.260 x H.25 mm
- Dim. de l'armoire : L.700 x P.290 x H.1800 mm
- En option : clé PASS réf. **SERR/RONIS/PASS/HK**
- Portes livrées non montées (montage simple par ressort)
- Peinture époxy durable et résistante aux chocs

ARMOIRES POUR BACS A BEC - 9 ÉTAGÈRES	SANS PORTE	AVEC PORTES
Armoire + 9 étagères	ARH-SP/9E/G	ARH/9E/G
Armoire + 9 étagères + 40 bacs 3L	ARH-SP/9E/40B3L/G	ARH/9E/40B3L/G
ARMOIRES POUR BACS A BEC - 11 ÉTAGÈRES	SANS PORTE	AVEC PORTES
Armoire + 11 étagères	ARH-SP/11E/G	ARH/11E/G
Armoire + 11 étagères + 30 bacs 1L + 24 bacs 3L	ARH-SP/11E/54B-A/G	ARH/11E/54B-A/G
Armoire + 11 étagères + 20 bacs 1L + 32 bacs 3L	ARH-SP/11E/54B-B/G	ARH/11E/54B-B/G
ARMOIRES POUR BACS A BEC - 15 ÉTAGÈRES	SANS PORTE	AVEC PORTES
Armoire + 15 étagères	ARH-SP/15E/G	ARH/15E/G
Armoire + 15 étagères + 80 bacs 1L	ARH-SP/15E/80B1L/G	ARH/15E/80B1L/G

LES BACS À BEC :

- En polypropylène rigide
- Porte-étiquette en façade
- Résistance chimique & mécanique
- Poignée de préhension



BACS GRIS 3L :
Dim. hors tout :
L.150 x P.225 x H.125 mm



BACS BLEU 1L :
Dim. hors tout :
L.125 x P.125 x H.75 mm

COLORIS
Unicolore  GRIS
RAL 7035

Garantie
5 ans



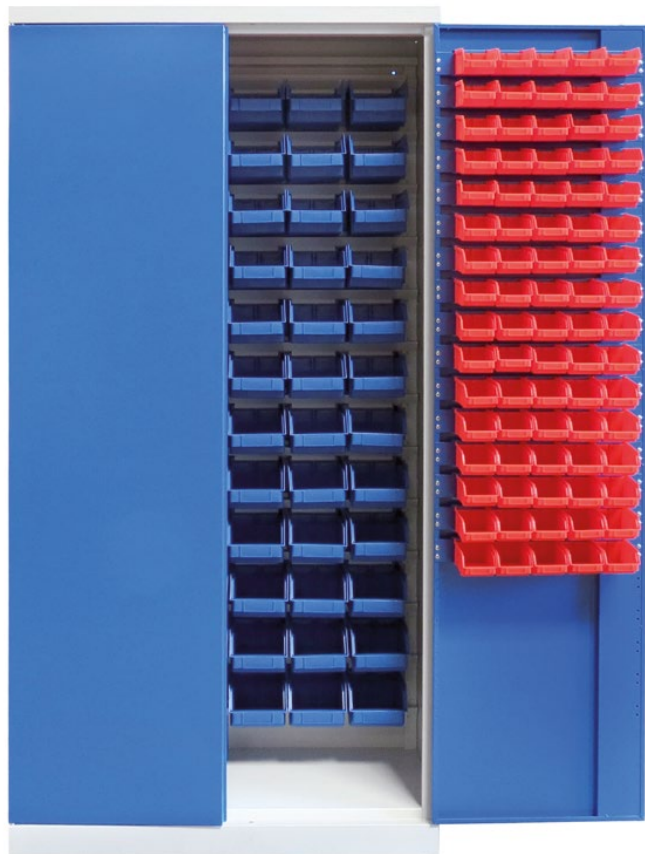

ARMOIRES À BACS SUSPENDUS :

- Construction monobloc en tôle d'acier 10/10e
- Fermeture 2 points avec poignée encastrée - serrure à clés
- Fond & portes équipés de rails pour l'accrochage des bacs
- 72 bacs bleus suspendus sur le fond de l'armoire
- 160 bacs rouges suspendus sur l'ensemble des 2 portes
- Porte double battants à recouvrement
- Renfort de porte vertical toute hauteur
- Ouverture des portes à 180°
- 2 trous au dos de l'armoire pour fixation au mur
- Peinture époxy durable et résistante aux chocs

DÉSIGNATION

L x P x H mm

ARH/100/PB/BTE - armoire à bacs suspendus

1000 x 435 x 1990

Garantie
5 ans16 couleurs
au choix p. 195

72 x BACS À BEC BLEU - 3L

- Charge maxi 3 kg
- Dim. hors tout : L.144 x P.224 x H.108 mm



160 x BACS À BEC ROUGE - 0.4L

- Charge maxi 0.2 kg
- Dim. hors tout : L.77 x P.119 x H.56 mm



ARMOIRES AVEC BACS À POSER :

- Construction monobloc en tôle d'acier 10/10e
- Fermeture 2 points avec poignée encastrée - serrure à clés
- Étagères avec oméga de renfort, réglables au pas de 25 mm
- Charge maxi 100 kg/étagère
- Porte double battants à recouvrement
- Renfort de porte vertical toute hauteur
- Ouverture des portes à 180°
- Peinture époxy durable et résistante aux chocs
- Dimensions :
 - Armoire : L.1000 x P.435 x H.1990 mm
 - Étagère : L.998 x P.370 x H.30 mm

DÉSIGNATION

1 ARH/100/8E/48B3L - armoire - 8 étagères + 48 bacs à bec gris de 3L

2 ARH/100/8E/36B8L - armoire - 8 étagères + 36 bacs à bec jaunes de 8L

Garantie
5 ans16 couleurs
au choix p. 195

BACS GRIS 3L :

Dim. hors tout :
L.150 x P.225 x H.125 mm

BACS JAUNES 8L :

Dim. hors tout :
L.210 x P.342 x H.150 mm

2

ARH/100/8E/36B8L

1

ARH/100/8E/48B3L



ARH/I20/PB/4E

Extrêmement robuste et dotée d'étagères renforcées, cette armoire d'atelier est parfaite pour tous les secteurs d'activités : industries, magasins, collectivités, garages... pourront ainsi ranger leurs matériels en toute sécurité grâce à son système de fermeture 2 points haut et bas qui prévient le risque d'effraction.

LES ÉTAGÈRES

- Charge maxi 100 kg par étagère
- Oméga de renfort soudé
- Double plis de renfort



Vue de dessous



4 taquets par étagère



ARB/I00/PB/2E

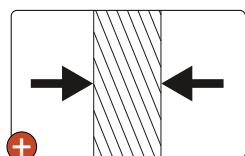

Épaisseur de tôle en d'acier robuste



Poignée en alu encastrée



Fermeture 2 points haut et bas



En option : la serrure à code

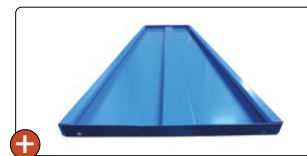

Charge maxi de 100 kg par étagère

CARACTÉRISTIQUES :

- Construction monobloc en tôle d'acier 8/10e et 10/10e
- Fermeture 2 points avec poignée en alu encastrée - serrure à clés
- Fournie avec 2, 4 ou 5 étagères réglables au pas de 25 mm
- Charge maxi 100 kg/étagère, uniformément répartie
- Charge maxi sur le socle : 55 kg
- Porte double battants à recouvrement
- Butée en caoutchouc anti-bruit
- Renfort de porte vertical toute hauteur
- Ouverture des portes à plus de 180°
- Peinture époxy durable et résistante aux chocs

RÉFÉRENCE	DÉSIGNATION	CHARGE TOTALE ADMISSIBLE	L x P x H mm
ARB/I00/PB/2E	Armoire basse L.1000 mm + 2 étagères	255 kg	1000 x 435 x 1040
ARB/I20/PB/2E	Armoire basse L.1200 mm + 2 étagères	255 kg	1200 x 435 x 1040
ARH/I00/PB/4E	Armoire haute L.1000 mm + 4 étagères	455 kg	1000 x 435 x 1990
ARH/I20/PB/4E	Armoire haute L.1200 mm + 4 étagères	455 kg	1200 x 435 x 1990
ARH/I20/PB/5E	Armoire haute grande profondeur L.1200 mm + 5 étagères	455 kg	1200 x 600 x 1990
ARH/I00/PB/ETAG	Étagère pour armoires basses & hautes L.1000/P.435 mm + 4 taquets	100 kg	998 x 370 x 30
ARH/I20/PB/ETAG	Étagère pour armoires basses & hautes L.1200/P.435 mm + 4 taquets	100 kg	1198 x 370 x 30
ARH/I00/I20PB/FERM	Fermeture 2 points comprenant 1 poignée serrure à clés + 2 tringles	-	-

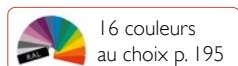



Armoire avec 3 étagères & 2 tiroirs + 1 tiroir H.180 mm
ARH/950/3E/2T + ARH/950/TIROIR18

NOUVEAUTÉS

EN OPTION
Le tiroir de hauteur 180 mm vous permettra de ranger efficacement les outils les plus volumineux.



Armoire avec 2 étagères + 4 tiroirs + panneau perforé (accessoires porte-outils voir page 162)
ARH/950/2E/4T/PPO



Armoire avec 4 étagères
ARH/950/4E



Armoire avec 3 étagères + 2 tiroirs
ARH/950/3E/2T



Large tiroir extractible à 100 %, 75 kg/tiroir



Armoire basse avec 2 étagères
ARB/950/2E

CARACTÉRISTIQUES :

- Construction monobloc en tôle d'acier; corps et portes 10/10e
- Fermeture 3 points avec poignée encastrée - serrure à clés
- Porte double battants à recouvrement, ouverture à 180°
- Étagères réglables au pas de 25 mm
- Tiroirs montés sur glissières télescopiques
- Tiroirs extractibles à 100%, poignée avec porte-étiquette
- Dim. des étagères : L.940 x P.442 x H.24 mm, charge maxi 100 kg
- Dim. utiles des tiroirs : L.845 x P.410 x H.70/170 mm
- Charge maxi 75 kg/tiroir
- Panneau perforé 10 x 10 mm au pas de 38 mm

ARMOIRES HAUTES TECHNO L.950 x P.500 x H.1950 mm

- ARH/950/4E - armoire - 4 étagères
- ARH/950/2E/3T - armoire haute - 2 étagères + 3 tiroirs
- ARH/950/2E/4T - armoire haute - 2 étagères + 4 tiroirs
- ARH/950/3E/1T - armoire haute - 3 étagères + 1 tiroir
- ARH/950/3E/2T - armoire haute - 3 étagères + 2 tiroirs
- ARH/950/3E/3T - armoire haute - 3 étagères + 3 tiroirs
- ARH/950/3E/4T - armoire haute - 3 étagères + 4 tiroirs
- ARH/950/4E/1T - armoire haute - 4 étagères + 1 tiroir
- ARH/950/4E/2T - armoire haute - 4 étagères + 2 tiroirs
- ARH/950/4E/3T - armoire haute - 4 étagères + 3 tiroirs
- ARH/950/4E/4T - armoire haute - 4 étagères + 4 tiroirs

ARMOIRES HAUTES TECHNO L.950 x P.500 x H.1950 mm

- ARH/950/3E/COF - armoire - 3 étagères + 1 coffre toute largeur
- ARH/950/2E/4T/PPO - armoire - 2 étagères + 4 tiroirs + 1 panneau porte-outil

ARMOIRES BASSES TECHNO L.950 x P.500 x H.1000 mm

- ARB/950/2E - armoire basse - 2 étagères
- ARB/950/1E/1T - armoire basse - 1 étagère + 1 tiroir
- ARB/950/1E/2T - armoire basse - 1 étagère + 2 tiroirs
- ARB/950/1E/3T - armoire basse - 1 étagère + 3 tiroirs
- ARB/950/2E/1T - armoire basse - 2 étagères + 1 tiroir
- ARB/950/2E/2T - armoire basse - 2 étagères + 2 tiroirs

ACCESSOIRES POUR ARH/950 & ARB/950

- ARH/950/ETAGERE - Étagère supplémentaire à l'unité
- ARH/950/TIROIR - Kit tiroir supplémentaire à l'unité - ht. 80 mm
- ARH/950/TIROIR18 - Kit tiroir supplémentaire à l'unité - ht. 180 mm
- ARH/950/PAN - Panneau perforé pour armoires hautes ARH/950 - H450 mm

Garantie **5 ans** 16 couleurs au choix p. 195





Coffre avec fermeture serrure à clés indépendantes



Tiroir extractible à 100 %, 35 kg/tiroir



Fermeture 3 points avec poignée encastrée - serrure à clés



Armoire avec 4 étagères + 16 tiroirs + coffre indépendant
ARH/950/4E/16T/COF



Armoire basse DUO avec 2 étagères + 10 tiroirs
ARB/950SEP/2E/10T



Armoire basse DUO avec 4 étagères
ARB/950SEP/4E

CARACTÉRISTIQUES :

- Construction monobloc en tôle d'acier, corps et portes 10/10e
- Fermeture 3 points avec poignée encastrée - serrure à clés
- Porte double battants à recouvrement, ouverture à 180°
- Renfort de porte vertical toute hauteur
- Étagères réglables au pas de 25 mm
- Tiroirs montés sur glissières télescopiques
- Tiroirs extractibles à 100%, poignée avec porte-étiquette

- Peinture époxy durable et résistante aux chocs
- Armoires livrées montées (sauf étagères)
- Dimensions des étagères :
- Étagère DUO : L.470 x P.442 x H.24 mm, charge maxi 100 kg
- Dimensions utiles des tiroirs :
- Tiroir DUO : L.370 x P.410 x H.70 mm, charge maxi 75 kg

ARMOIRES HAUTES TECHNO DUO L.950 x P.500 x H.1950 mm

ARH/950/6E/4T - armoire DUO - 6 étagères + 4 tiroirs

ARH/950/4E/16T/COF - armoire DUO - 4 étagères + 16 tiroirs + 1 coffre

ARMOIRES BASSES TECHNO DUO L.950 x P.500 x H.1000 mm

ARB/950SEP/4E - armoire DUO - 4 étagères

ARB/950SEP/2E/2T - armoire DUO - 2 étagères + 2 tiroirs

ARB/950SEP/2E/4T - armoire DUO - 2 étagères + 4 tiroirs

ARB/950SEP/2E/10T - armoire DUO - 2 étagères + 10 tiroirs

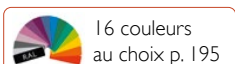



Armoire composée de 3 étagères et 2 tiroirs
ARH/500/3E/2T



Plan de travail avec rebords anti-chute et revêtement en caoutchouc noir

EN OPTION
Le tiroir de hauteur 180 mm vous permettra de ranger efficacement les outils les plus volumineux.



Armoire basse avec plan de travail intégré et équipée de 2 étagères réglables
ARB/500/2E



Tiroir de rangement extractible à 100 %



Fermeture 3 points pour une sécurité optimale

DÉSIGNATION L.500 x P.500 mm

ARMOIRES HAUTES - HAUTEUR 1950 mm

ARH/500/4E - armoire haute - 4 étagères

ARH/500/3E/2T - armoire haute - 3 étagères + 2 tiroirs

ARMOIRES BASSES AVEC PLAN DE TRAVAIL - HAUTEUR 1000 mm

ARB/500/2E - armoire basse - 2 étagères

ARB/500/1E/1T - armoire basse - 1 étagère + 1 tiroir

ARB/500/1E/2T - armoire basse - 1 étagère + 2 tiroirs

ARB/500/1E/3T - armoire basse - 1 étagère + 3 tiroirs

ARB/500/2E/1T - armoire basse - 2 étagères + 1 tiroir

ARB/500/2E/2T - armoire basse - 2 étagères + 2 tiroirs

OPTIONS POUR ARH/500 & ARB/500

ARH/500/TIROIR - Kit tiroir supplémentaire 80 mm

ARH/500/TIROIR18 - Kit tiroir supplémentaire 180 mm



CARACTÉRISTIQUES :

- Construction monobloc en tôle d'acier corps et portes 10/10e
- Fermeture 3 points avec poignée encastree - serrure à clés
- Étagères réglables au pas de 25 mm
- Tiroirs montés sur glissières télescopiques
- Tiroirs extractibles à 100%, poignée avec porte-étiquette
- Renfort de porte vertical toute hauteur
- Ouverture des portes à 180°
- Dimensions des étagères : L.495 x P.442 x H.24 mm
- Charge maxi 100 kg/étagère
- Dimensions utiles des tiroirs : L.370 x P.410 x H.70mm
- Charge maxi 75 kg/tiroir
- Peinture époxy durable et résistante aux chocs
- Armoires livrées montées (sauf étagères)
- Pour les armoires basses :
 - Plan de travail avec revêtement en caoutchouc noir
 - Surface de travail : 0,25 m²
 - Rebords anti-chute d'une hauteur de 27 mm





Organisez le rangement en fonction de vos besoins et de votre activité grâce aux accessoires proposés.

LE PANNEAU PERFORÉ permet d'accrocher et accéder aux outils sans les chercher et d'en faire un inventaire facilement en fin de journée (hauteur 450 mm, perforations carrées 10 x 10 au pas de 38 mm)

ACCESSOIRES POUR LE PANNEAU PERFORÉ

Crochets porte-outils

(voir p. 194)



Boîte de rangement

(voir p. 194)



Support pour bacs à bec

(voir p. 193)



Bacs à bec

(voir p. 193)



LES TIROIRS DE RANGEMENT sont montés sur glissières télescopiques et possèdent une charge maxi allant jusqu'à 75 kg/tiroir. Existe en 2 hauteurs 100 et 200 mm.



Nombre de tiroirs par jeu de supports :

- Support tiroirs H.200 mm :
2 tiroirs H.100 mm ou
1 tiroir H.200 mm
- Support tiroirs H.400 mm :
4 tiroirs H.100 mm ou
2 tiroirs H.200 mm ou
2 tiroirs H.100 mm + 1 tiroirs H.200 mm

EXEMPLE DE COMPOSITION :

- 1 armoire sans équipement réf. **ARH/100/PR/NU**
- 2 étagères réf. **ARH/100/PR/ETAG**
- 1 panneau perforé réf. **ARH/100/PR/PANPERF**
- 2 tiroirs hauteur 100 mm réf. **ARH/100/PR/TIRH100**
- 1 tiroir hauteur 200 mm réf. **ARH/100/PR/TIRH200**
- 1 support pour tiroirs H.400 mm réf. **ARH/PR/SUPH400**

LES ÉTAGÈRES

- Charge maxi 100 kg par étagère
- Réglages au pas de 25 mm
- Oméga de renfort soudé
- Double plis de renfort



4 taquets par étagère



Vue de dessous

ARMOIRES PORTE RIDEAUX - À PERSONNALISER :

- Construction monobloc en tôle d'acier 10/10e
- Portes à rideaux en PVC rigides
- Fermeture 1 point par serrure à clés, poignée intégrée
- Étagères avec oméga de renfort, réglables au pas de 25 mm
- Charge maxi 100 kg/étagère
- Dimensions des étagères :
 - Armoires L.1000 : L.840 x P.390 x H.30 mm
 - Armoires L.1200 : L.1040 x P.390 x H.30 mm
- Nombre de tiroirs par jeu de supports :
 - Supports H.200 mm : 2 tiroirs H.100 mm ou 1 tiroir H.200 mm
 - Supports H.400 mm : 4 tiroirs H.100 mm ou 2 tiroirs H.200 mm ou 2 tiroirs H.100 mm + 1 tiroir H.200 mm.

ARMOIRES SANS ÉQUIPEMENT

ARH/100/PR/NU - armoire haute nue - L.1000 mm 1000 x 435 x 1990

ARH/120/PR/NU - armoire haute nue - L.1200 mm 1200 x 435 x 1990

ACCESSOIRES - [...] = 100 ou 120 cm selon la largeur de l'armoire

ARH/.../PR/ETAG - étagère à l'unité

ARH/.../PR/PANPERF - panneau perforé H.450 mm

ARH/.../PR/TIRH100 - tiroir hauteur 100 mm + glissières télescopiques

ARH/.../PR/TIRH200 - tiroir hauteur 200 mm + glissières télescopiques

ARH/PR/SUPH200 - jeu de supports tiroir H.200 mm

ARH/PR/SUPH400 - jeu de supports tiroir H.400 mm

COLORIS

Corps



16 couleurs
p. 195

Portes
rideaux



GRIS

NOIR

Garantie

5 ans



Accessoires porte-outils
voir page 194



Armoires robustes et multi-rangement, elles s'utilisent dans tous les milieux professionnels : les industries, magasins, collectivités...

Privilégiez ce type de portes si votre espace est réduit.



ARB/120/PR/4E-M



Accès et visibilité à 100%



ARH/120/PR/4E-M

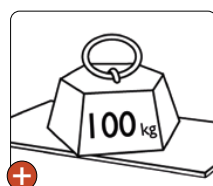

Charge 100 kg/étagère



Installation simple des étagères sans taquet

CARACTÉRISTIQUES :

- Construction monobloc en tôle d'acier robuste ép. 8/10e et 10/10e
- Portes à rideaux en PVC rigides non feu (classe M1)
- Rideaux à ouverture totale avec glissement silencieux
- Rail de glissière en polypropylène résistant à l'usure
- Fermeture 1 point par serrure à clés, poignée intégrée
- Système de fermeture anti-intrusion (crochetage impossible)

- Étagères avec ergots d'accrochage réglables au pas de 50 mm
- Étagères avec oméga de renfort, épaisseur 8/10e
- Charge maxi 100 kg/étagère
- Dimensions utiles : L.842/1042 x P.382 x H.1833 mm

ARMOIRES BASSES - 2 ÉTAGÈRES	L x P x H mm
ARB/100/PR/2E-M armoire basse L.1000 mm	1000 x 440 x 1020
ARB/120/PR/2E-M - armoire basse L.1200 mm	1200 x 440 x 1020

ARMOIRES HAUTES - 4 ÉTAGÈRES	L x P x H mm
ARH/100/PR/4E-M- armoire haute L.1000 mm	1000 x 440 x 1980
ARH/120/PR/4E-M - armoire haute L.1200 mm	1200 x 440 x 1980

Garantie 5 ans | **Autres coloris voir page 195**

COLORIS

Corps	7035 GRIS	7016 ANTHRA	9005 NOIR
Portes rideaux	7016 ANTHRA	9005 NOIR	5014 BLEU
			9002 ROUGE

ÉTAGÈRES SUPPLÉMENTAIRES - GRIS	L x P x H mm
ARH/100/PR/ETAG-M - étagère pour armoires L.1000 mm	840 x 360 x 25
ARH/120/PR/ETAG-M - étagère pour armoires L.1200 mm	1040 x 360 x 25





ETSERV/5T



ETSERV/IP



kits de compartimentation avec séparateurs réglables



Plan de travail avec revêtement en mousse noir et rebords anti-chute



Tiroir extractible à 100% équipé du système de sécurité anti-basculement

CARACTÉRISTIQUES :

- Construction monobloc en tôle d'acier; corps et portes 10/10e
 - Fermeture centralisée par serrure à clés pour les versions avec tiroirs
 - Fermeture 1 point par serrure à clés pour la version 1 porte
 - Charge totale admissible 200 kg
 - Côtés et dos avec perforations carrées 10 x 10 au pas de 38mm
 - 4 roulettes dont 2 pivotantes avec frein, Ø 125 mm
 - 1 poignée latérale de traction
 - Peinture époxy durable et résistante aux chocs
- Plan de travail :
 - Dim. L.780 x P.485 mm avec revêtement noir en mousse, ép. 3mm
 - Rebords anti-chute avec protection, hauteur 20 mm
 - Tiroirs :
 - Dimensions utiles : L.600 x P.395 x (Hauteur tiroir -15) mm
 - Charge maxi 40 kg/tiroir
 - Tiroirs extractibles à 100%
 - Système de sécurité anti-basculement
 - Poignée à préhension frontale avec étiquetage

DÉSIGNATION	L x P x H mm	DÉSIGNATION	L x P x H mm
1 ETSERV/IP - servante 1 porte + 2 tablettes réglables	790 x 490 x 900	3 ETSERV/6T - servante 6 tiroirs (4x75, 1x150, 1x200)	790 x 490 x 900
2 ETSERV/5T - servante 5 tiroirs (2x75, 2x100, 1x300)	790 x 490 x 900	4 ETSERV/7T - servante 7 tiroirs (6x75, 1x200)	790 x 490 x 900

15 couleurs au choix p. 195

Garantie 5 ans

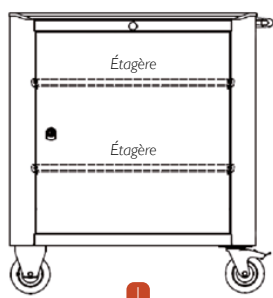

1



2



3

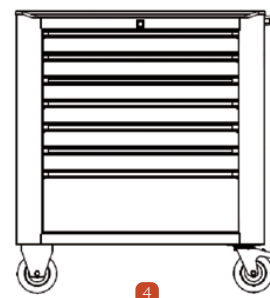

4



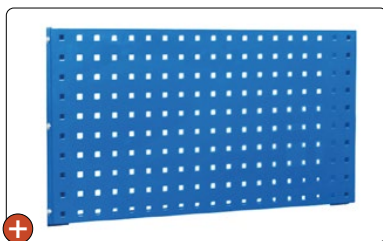

Le panneau perforé permet d'avoir un espace de rangement supplémentaire pour suspendre les outils



Le plateau coulissant se pose sur les rebords du tiroir et est idéal pour ranger de petits outils



Bacs en plastique pour un rangement ordonné dans les tiroirs (voir page 194)



ACCESSOIRES DIVERS :

RÉFÉRENCES	DÉSIGNATION
ETSERV/PAN/PERF	Panneau perforé L.730 x H.380 mm
ETSERV/PLATEAU	Plateau coulissant pour tiroir
ETSERV/POUB	Panier poubelle L.350 mm
ETSERV/DEROUL	Support dérouleur
ETSERV/BTE/200	Boîte de rangement L.200 x P.80 x H.70 mm
ETSERV/BTE/350	Boîte de rangement L.350 x P.80 x H.70 mm



Accessoires porte-outils voir page 194

ACCESSOIRES PROPRETÉ



Panier poubelle



Support dérouleur

ACCESSOIRES RANGEMENT

(flacons, bombes aérosols ...)



Boîte de rangement L.200 mm



Boîte de rangement L.350 mm

KITS DE COMPARTIMENTATION :

- Tôle en acier galvanisé
- 4 parois à fente
- De 1 à 3 parois longitudinales
- Séparateurs réglables

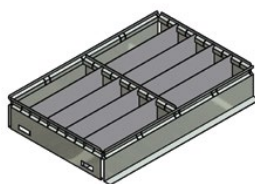

Configuration A

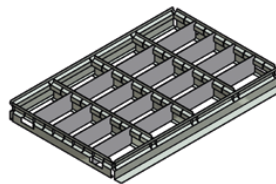

Configuration B

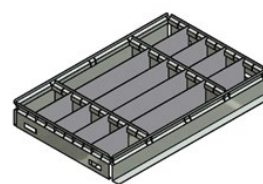

Configuration C

DÉSIGNATION

	10 COMPARTIMENTS 2 RANGÉES - 8 SÉPARATEURS	20 COMPARTIMENTS 4 RANGÉES - 16 SÉPARATEURS	15 COMPARTIMENTS 3 RANGÉES - 12 SÉPARATEURS
Pour tiroirs H.75 & 100 mm*, séparateurs H.59 mm	ETSERV/KITIR/70/A	ETSERV/KITIR/70/B	ETSERV/KITIR/70/C
Pour tiroirs H.100 & 150 mm*, séparateurs H.84 mm	ETSERV/KITIR/95/A	ETSERV/KITIR/95/B	ETSERV/KITIR/95/C
Pour tiroirs H.150 mm*, séparateurs H.109 mm	ETSERV/KITIR/145/A	ETSERV/KITIR/145/B	ETSERV/KITIR/145/C

* Possible d'accueillir un plateau coulissant



SPROMOB/2P/2T/GB



SPROMOB/IP/4T/GB

charge maximale
500 kg

ÉTABLIS MOBILES :

- Construction monobloc en tôle d'acier 9/10e
- Plateau en hêtre massif épaisseur 38 mm
- Charge maxi sur le plan de travail 500 kg
- Bloc 1 porte fourni avec 1 étagère en galva réglable
- Porte avec fermeture 1 point par serrure à clés
- Tiroir H.150 mm monté sur glissières télescopiques et extractible à 100%
- Charge maxi 50kg/tiroir
- 1 poignée latérale de traction côté gauche
- 1 séparateur fourni par tiroir
- 4 roulettes Ø 125 mm dont 2 pivotantes avec frein
- Peinture époxy durable et résistante aux chocs



Plateau en bois massif
ép. 38 mm - ponçable



2 roulettes pivotantes
avec frein



1 poignée latérale côté
gauche

DÉSIGNATION

L x P x H mm

SPROMOB/2P/2T/GB - établi mobile - 2 portes + 2 tiroirs

1000 x 500 x 845

SPROMOB/IP/4T/GB - établi mobile - 1 porte + 4 tiroirs

1000 x 500 x 845

COLORIS

Corps
RAL 7035Portes
RAL 5010Garantie
(sauf plateau)
10 ans

ETABMOB/IPB/5T



ETABMOB/I0T

ÉTABLIS MOBILES :

- Construction monobloc en tôle d'acier 10/10e et 15/10e
- Plateau en contreplaqué bois épaisseur 30 mm, surface 0,59 m²
- Protection du plateau avec encadrement en métal
- Charge maxi sur le plan de travail : 150 kg
- Caisson 1 porte + 1 étagère, fermeture 1 point par serrure à clés
- Caisson 5 tiroirs avec fermeture centralisée par serrure à clés
- Charge maxi 50 kg/tiroir
- Hauteur du petit tiroir : 165 mm
- Hauteur du grand tiroir : 267 mm

- 1 poignée latérale de traction
- 4 roulettes dont 2 pivotantes avec frein, Ø 125 mm
- Peinture époxy durable et résistante aux chocs

DÉSIGNATION

L x P x H mm

ETABMOB/IPB/5T - établi mobile - 1 porte + 5 tiroirs

1087 x 606 x 932

ETABMOB/I0T - établi mobile - 2 blocs de 5 tiroirs

1087 x 606 x 932

16 couleurs
au choix p. 195Garantie
(sauf plateau)
5 ans



Chariot porte-bacs
CHARIOT/4PPB/G
+ CHARIOT/PAN/PB/G



Chariot porte-outils
CHARIOT/4PPO/G
+ CHARIOT/PAN/PERF/G

CHARIOTS D'ATELIER DOUBLE FACE

(2 panneaux par face)



OU

EN SUPPLÉMENT

(Panneau à l'unité)



Panneau porte-outils

OU



Panneau porte-bacs

CARACTÉRISTIQUES :

- Structure en tôle d'acier d'épaisseur 12/10e, panneaux en 9/10e
- 2 ou 3 panneaux par face, charge totale admissible 180 kg
- 2 poignées latérales de traction
- 4 roulettes dont 2 pivotantes avec frein, Ø 125 mm
- À assembler, montage simple et rapide
- Peinture époxy durable et résistante aux chocs

• 2 types de panneaux :

- Panneaux avec perforations carrées 10 x 10 au pas de 38 mm
- Panneaux porte-bacs (compatibles avec bacs «European»)

CHARIOT D'ATELIER DOUBLE-FACE L985 x P615 x H1600 mm

1 CHARIOT/4PPO/G - chariot + 4 panneaux porte-outils

2 CHARIOT/4PPB/G - chariot + 4 panneaux porte-bacs

OPTION : PANNEAUX À L'UNITÉ L985 x P20 x H425 mm

3 CHARIOT/PAN/PERF/G - 1 panneau porte-outils

4 CHARIOT/PAN/PB/G - 1 panneau porte-bacs

PACK CHARIOT D'ATELIER + BACS À BEC

L985 x P615 x H1600 mm

CHARIOT/4PPB/PACK1 - chariot 4 panneaux + 96 bacs noirs 0,3L

CHARIOT/4PPB/PACK2 - chariot 4 panneaux + 60 bacs bleus 1L

CHARIOT/4PPB/PACK3 - chariot 4 panneaux + 48 bacs gris 3L

CHARIOT/6PPB/PACK4 - chariot 6 panneaux + 48 bacs noirs 0,3L + 60 bacs bleus 1L

CHARIOT/6PPB/PACK5 - chariot 6 panneaux + 48 bacs noirs 0,3L + 48 bacs gris 3L

CHARIOT/6PPB/PACK6 - chariot 6 panneaux + 60 bacs bleus 1L + 12 bacs jaunes 8L

CHARIOT/6PPB/PACK7 - chariot 6 panneaux + 48 bacs gris 3L + 12 bacs jaunes 8L

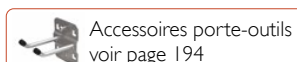



Des tables extrêmement résistantes et parfaitement adaptées à la préparation de commandes (emballage, tri, etc ...)



CARACTÉRISTIQUES :

- Plateaux en mélaminé d'épaisseur 18 mm, chants PVC 2 mm
- Structure portante avec cadre métallique fixé sous le plateau
- Piètements soudés en H (tube 30 x 30 mm)
- Vérins de réglage pour mise à niveau, course de 12 mm
- Traverse de liaison 40 x 20 mm
- En option : plateau inférieur d'épaisseur 18 mm
- Éléments à monter; assemblage facile

TABLES DE TRAVAIL		L x P x H mm	OPTIONS		L x P x H mm
1	TMULTI 20X80 - table de travail L.1200 mm	1200 x 800 x 900	TMULTI/PLATINF120 - plateau inférieur 120 x 80 cm		1200 x 800 x 18
2	TMULTI 60X80 - table de travail L.1600 mm	1600 x 800 x 900	TMULTI/PLATINF160 - plateau inférieur 160 x 80 cm		1600 x 800 x 18
3	TMULTI 200X100 - table de travail 200 x 100 cm	2000 x 1000 x 900	TMULTI/PLATINF200 - plateau inférieur 200 x 100 cm		2000 x 1000 x 18

COLORIS
Piètement  RAL 5010 Plateau  GRIS

Garantie **5 ans** 





SPRO10/2P/MAS/A



SPRO10/2P/MAS/A+I

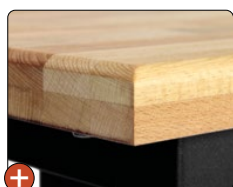

Plateau en hêtre massif ép. 38 mm - ponçable



Traverse de liaison renforçant la stabilité



Fixation au sol possible



SPRO10/IPIC/MAS/A

LES CHARGES MAXI

charge maximale
750 kg

pour les établis
avec 2 pieds

charge maximale
2750 kg

pour les établis
1 pied + 1 caisson porteur

CARACTÉRISTIQUES :

- **Plateau :**
 - Hêtre massif d'épaisseur 38 mm
 - Dessous du plateau avec inserts
 - Dimensions L.1000 x P.700 x H.38 mm
- **Structure :**
 - Tôle d'acier plié d'épaisseur 20/10e et 35/10e
 - Pied profilé en «U» 70 x 50 mm
 - Longérons de renforts soudés
 - Traverse de liaison réglable 30x30 mm, ép. 15/10e
 - Pieds avec équerres pour fixation au sol
 - Peinture époxy durable et résistante aux chocs
- **Dimensions :** L.1000 x P.700 x H.833 mm
- **Nombre de caissons max :** 1

ÉTABLIS S-PRO L.1000 MM

ÉTABLIS S-PRO L.1000 MM	RÉFÉRENCES
Établi 2 pieds (sans caisson) - L.1000 mm	SPRO10/2P/MAS/**
Établi 2 pieds + 1 caisson suspendu 1 tiroir - L.1000 mm	SPRO10/2P/MAS/**+I
Établi 2 pieds + 1 caisson suspendu 2 tiroirs - L.1000 mm	SPRO10/2P/MAS/**+2
Établi 2 pieds + 1 caisson suspendu 3 tiroirs - L.1000 mm	SPRO10/2P/MAS/**+3
Établi 2 pieds + 1 caisson suspendu 1 porte - L.1000 mm	SPRO10/2P/MAS/**+IP
Établi 1 pied + 1 caisson porteur 5 tiroirs - L.1000 mm	SPRO10/IPIC/MAS/**

** CODE = A, B ou G
A = pieds Anthracite & caisson Anthracite/Gris
B = pieds Bleu & caisson Gris/Bleu
G = pieds Gris & caisson Gris/Bleu

Garantie
(sauf plateau)
10 ans



COLORIS

Structure	RAL 7035	RAL 5010	RAL 7016
Caisson	CORPS RAL 7035	FACADE RAL 5010	CORPS RAL 7016
		OU	FACADE RAL 7016
			RAL 7035

LES CAISSONS S-PRO

CAISSONS AVEC TIROIRS :

- Fermeture centralisée par serrure à clés
- Charge maxi 50 kg/tiroir
- Chaque tiroir est fourni avec un séparateur (sauf tiroir hauteur 80 mm du caisson porteur)
- Tiroirs montés sur glissières télescopiques à billes
- Tiroir extractible à 100%

CAISSON 1 PORTE :

- Fermeture par serrure à clés
- 1 étagère en acier galvanisé (hauteur non réglable)
- Dim. étagère L.455 x P.545 x H.25 mm
- Charge maxi 50 kg/étagère



SPRO/CAISS-IT
Caisson suspendu 1 tiroir H.150 mm
L.460 x P.600 x H.225 mm



SPRO/CAISS-3T
Caisson suspendu 3 tiroirs
(3x H.150 mm)
L.460 x P.600 x H.530 mm



SPRO/CAISS-1P
Caisson suspendu 1 porte
avec 1 étagère en acier galvanisé
L.460 x P.600 x H.530 mm



SPRO/CAISS-2T
Caisson suspendu 2 tiroirs (2xH.150 mm)
L.460 x P.600 x H.375 mm



SPRO/CAISS-5T
Caisson porteur 5 tiroirs
(1 x H.80 mm + 4 x H.150 mm)
L.460 x P.600 x H.800 mm





SPRO 15/2P/MAS/B+I



SPRO 15/IPIC/MAS/B



SPRO 15/2P/MAS/B+IP



SPRO 15/2P/MAS/B+3



SPRO 15/2C/MAS/GB

LES CHARGES MAXI

charge maximale
750 kg
pour les établis
avec 2 pieds

charge maximale
2750 kg
pour les établis
1 pied + 1 caisson porteur

charge maximale
3000 kg
pour les établis
2 caissons porteurs

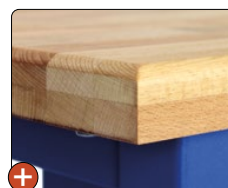

Plateau en hêtre massif
ép. 38 mm - ponçable



Fixation au sol possible

CARACTÉRISTIQUES :

- Plateau :**
 - Hêtre massif d'épaisseur 38 mm
 - Dessous du plateau avec inserts
 - Dimensions L.1500 x P.700 x H.38 mm
- Structure :**
 - Tôle d'acier plié d'épaisseur 20/10e et 35/10e
 - Pied profilé en «U» 70 x 50 mm
 - Longérons de renforts soudés
 - Traverse de liaison réglable 30x30 mm, ép. 15/10e
 - Pieds avec équerres pour fixation au sol
 - Peinture époxy durable et résistante aux chocs
- Dimensions :** L.1500 x P.700 x H.833 mm
- Nombre de caissons max :** 2

ÉTABLIS S-PRO L.1500 MM

ÉTABLIS S-PRO L.1500 MM	RÉFÉRENCES
Établi 2 pieds (sans caisson) - L.1500 mm	SPRO 15/2P/MAS/**
Établi 2 pieds + 1 caisson suspendu 1 tiroir - L.1500 mm	SPRO 15/2P/MAS/**+I
Établi 2 pieds + 1 caisson suspendu 2 tiroirs - L.1500 mm	SPRO 15/2P/MAS/**+2
Établi 2 pieds + 1 caisson suspendu 3 tiroirs - L.1500 mm	SPRO 15/2P/MAS/**+3
Établi 2 pieds + 1 caisson suspendu 1 porte - L.1500 mm	SPRO 15/2P/MAS/**+IP
Établi 1 pied + 1 caisson porteur 5 tiroirs - L.1500 mm	SPRO 15/IPIC/MAS/**
Établi 2 caissons porteurs 5 tiroirs - L.1500 mm	SPRO 15/2C/MAS/***

COLORIS

Structure	RAL 7035	RAL 5010	RAL 7016
Caisson	CORPS RAL 7035	FACADE RAL 5010	OU CORPS RAL 7016 FACADE RAL 7035

Garantie
(sauf plateau)
10 ans

** CODE = A, B ou G
A = pieds Anthracite & caisson Anthracite/Gris
B = pieds Bleu & caisson Gris/Bleu
G = pieds Gris & caisson Gris/Bleu



*** CODE = AG ou GB
AG = caissons porteurs Anthracite/Gris
GB = caissons porteurs Gris/Bleu

LES CAISSONS S-PRO

CAISSONS AVEC TIROIRS :

- Fermeture centralisée par serrure à clés
- Charge maxi 50 kg/tiroir
- Chaque tiroir est fourni avec un séparateur (sauf tiroir hauteur 80 mm du caisson porteur)
- Tiroirs montés sur glissières télescopiques à billes
- Tiroir extractible à 100%



SPRO/CAISS-1T
Caisson suspendu 1 tiroir H.150 mm
L.460 x P.600 x H.225 mm



SPRO/CAISS-3T
Caisson suspendu 3 tiroirs
(3x H.150 mm)
L.460 x P.600 x H.530 mm



SPRO/CAISS-1P
Caisson suspendu 1 porte
avec 1 étagère en acier galvanisé
L.460 x P.600 x H.530 mm



SPRO/CAISS-5T
Caisson porteur 5 tiroirs
(1 x H.80 mm + 4 x H.150 mm)
L.460 x P.600 x H.800 mm



SPRO/CAISS-2T
Caisson suspendu 2 tiroirs (2x H.150 mm)
L.460 x P.600 x H.375 mm

CAISSON 1 PORTE :

- Fermeture par serrure à clés
- 1 étagère en acier galvanisé (hauteur non réglable)
- Dim. étagère L.455 x P.545 x H.25 mm
- Charge maxi 50 kg/étagère





SPRO20/2P/MAS/G+2

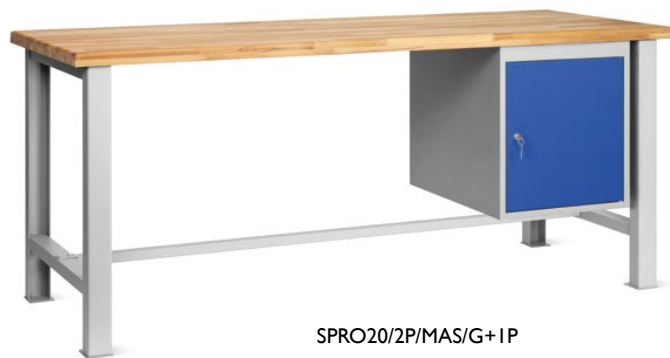

SPRO20/2P/MAS/G+1P



SPRO20/1P1C/MAS/G



SPRO20/2C/MAS/GB



Tiroir extractible à 100%

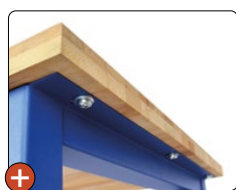

Les plateaux sont équipés d'inserts M8 afin de faciliter le montage

LES CHARGES MAXI

charge maximale
750 kg

pour les établis
avec 2 pieds

charge maximale
2750 kg

pour les établis
1 pied + 1 caisson porteur

charge maximale
3000 kg

pour les établis
2 caissons porteurs

CARACTÉRISTIQUES :

- Plateau :**
 - Hêtre massif d'épaisseur 38 mm
 - Dessous du plateau avec inserts
 - Dimensions L.2000 x P.700 x H.38 mm
- Structure :**
 - Tôle d'acier plié d'épaisseur 20/10e et 35/10e
 - Pied profilé en «U» 70 x 50 mm
 - Longérons de renforts soudés
 - Traverse de liaison réglable 30x30 mm, ép. 15/10e
 - Pieds avec équerres pour fixation au sol
 - Peinture époxy durable et résistante aux chocs
- Dimensions :** L.2000 x P.700 x H.833 mm
- Nombre de caissons max :** 2

ÉTABLIS S-PRO L.2000 MM

RÉFÉRENCES

Établi 2 pieds (sans caisson) - L.2000 mm	SPRO20/2P/MAS/**
Établi 2 pieds + 1 caisson suspendu 1 tiroir - L.2000 mm	SPRO20/2P/MAS/**+1
Établi 2 pieds + 1 caisson suspendu 2 tiroirs - L.2000 mm	SPRO20/2P/MAS/**+2
Établi 2 pieds + 1 caisson suspendu 3 tiroirs - L.2000 mm	SPRO20/2P/MAS/**+3
Établi 2 pieds + 1 caisson suspendu 1 porte - L.2000 mm	SPRO20/2P/MAS/**+1P
Établi 1 pied + 1 caisson porteur 5 tiroirs - L.2000 mm	SPRO20/1P1C/MAS/**
Établi 2 caissons porteurs 5 tiroirs - L.2000 mm	SPRO20/2C/MAS/**

** CODE = A, B ou G

A = pieds Anthracite & caisson Anthracite/Gris
B = pieds Bleu & caisson Gris/Bleu
G = pieds Gris & caisson Gris/Bleu

*** CODE = AG ou GB

AG = caissons porteurs Anthracite/Gris
GB = caissons porteurs Gris/Bleu



COLORIS

Structure			
	RAL 7035	RAL 5010	RAL 7016
Caisson			OU
	RAL 7035	RAL 5010	RAL 7016 FACADE RAL 7035

LES CAISSONS S-PRO

CAISSONS AVEC TIROIRS :

- Fermeture centralisée par serrure à clés
- Charge maxi 50 kg/tiroir
- Chaque tiroir est fourni avec un séparateur (sauf tiroir hauteur 80 mm du caisson porteur)
- Tiroirs montés sur glissières télescopiques à billes
- Tiroir extractible à 100%

CAISSON 1 PORTE :

- Fermeture par serrure à clés
- 1 étagère en acier galvanisé (hauteur non réglable)
- Dim. étagère L.455 x P.545 x H.25 mm
- Charge maxi 50 kg/étagère



SPRO/CAISS-1T
Caisson suspendu 1 tiroir H.150 mm
L.460 x P.600 x H.225 mm



SPRO/CAISS-3T
Caisson suspendu 3 tiroirs
(3x H.150 mm)
L.460 x P.600 x H.530 mm



SPRO/CAISS-1P
Caisson suspendu 1 porte
avec 1 étagère en acier galvanisé
L.460 x P.600 x H.530 mm



SPRO/CAISS-2T
Caisson suspendu 2 tiroirs (2xH.150 mm)
L.460 x P.600 x H.375 mm



SPRO/CAISS-5T
Caisson porteur 5 tiroirs
(1 x H.80 mm + 4 x H.150 mm)
L.460 x P.600 x H.800 mm

ATELIER ÉTABLIS SUIVANTS GAMME S-PRO & PLATEAUX

Les éléments suivants sont constitués d'un plateau et d'un pied ou d'un caisson porteur. Ils peuvent être assemblés avec tous les établis de la gamme S-PRO. Le pied ou le caisson porteur centrale sert de jonction entre deux plateaux. La traverse de liaison n'est pas fournie avec les éléments suivants et doit être commandée séparément en fonction de la configuration choisie.



ÉTABLIS SUIVANTS : 1 PLATEAU + 1 PIED	RÉFÉRENCES
Établi suivant avec 1 pied - L.1000 mm	SPRO10/S-IP/MAS
Établi suivant avec 1 pied - L.1500 mm	SPRO15/S-IP/MAS
Établi suivant avec 1 pied - L.2000 mm	SPRO20/S-IP/MAS

ÉTABLIS SUIVANTS : 1 PLATEAU + 1 CAISSON PORTEUR	RÉFÉRENCES
Établi suivant avec 1 caisson porteur 5 tiroirs - L.1000 mm	SPRO10/S-IC/MAS
Établi suivant avec 1 caisson porteur 5 tiroirs - L.1500 mm	SPRO15/S-IC/MAS
Établi suivant avec 1 caisson porteur 5 tiroirs - L.2000 mm	SPRO20/S-IC/MAS

COLORIS

Structure (pied ou traverse) : RAL 7035 (gris), RAL 5010 (bleu), RAL 7016 (noir)

Caisson porteur : CORPS (RAL 7035) / TIROIRS (RAL 5010) OU CORPS (RAL 7016) / TIROIRS (RAL 7035)



TRAVERSE DE LIAISON RÉGLABLE *	RÉFÉRENCES
Traverse de liaison pour établis suivants L.1000 mm	SPRO/TRAV-10
Traverse de liaison pour établis suivants L.1500 mm	SPRO/TRAV-15
Traverse de liaison pour établis suivants L.2000 mm	SPRO/TRAV-20

* La traverse de liaison est indispensable et doit être fixée entre 2 pieds pour assurer une stabilité maximale de l'établi (voir exemple ci-dessous). La traverse ne peut pas se fixer sur un caisson porteur.

■ EXEMPLES D'ÉTABLIS NÉCESSITANT DES TRAVERSES SUPPLÉMENTAIRES :

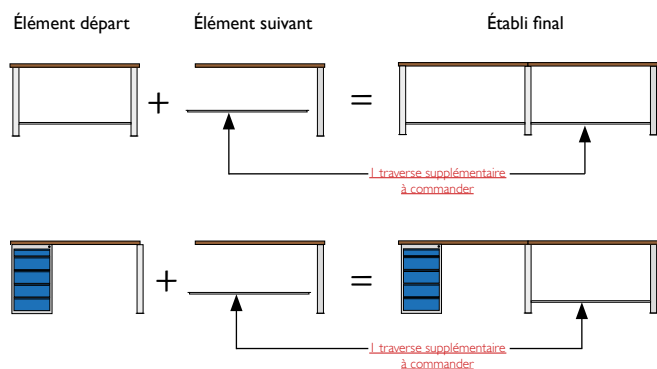

■ AUTRES CONFIGURATIONS D'ÉTABLIS :

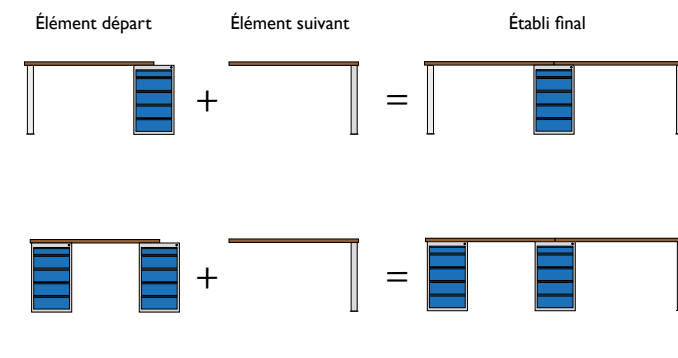

LES PLATEAUX :

Les plateaux en hêtre massif d'épaisseur 38mm sont traités avec une huile protectrice hydrofuge. Ils sont équipés d'inserts M8 pour faciliter le montage des pieds et des caissons. Les chants et les coins sont arrondis pour une sécurité optimale. Existe en 3 longueurs : 1m00, 1m50 et 2m00.

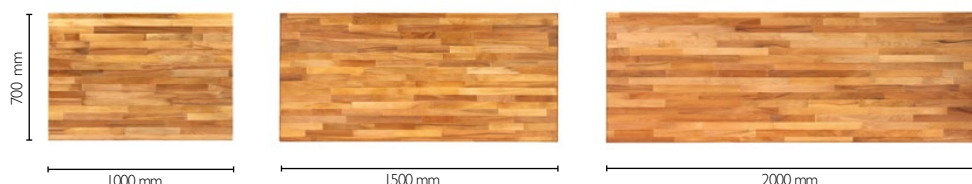



Chaque tiroir H.150 mm est fourni avec un séparateur réglable au pas de 13 mm



Tiroir extractible à 100% pour accéder facilement au contenu



Poignée à préhension frontale sur toute la longueur du tiroir

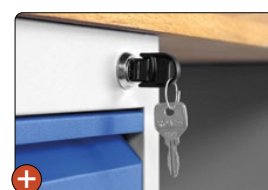

Fermeture centralisée fournie avec un jeu de 2 clés, dont 1 pliante

CARACTÉRISTIQUES :

- Construction monobloc soudée
- Fermeture centralisée par serrure à clés (jeu de 2 clés dont 1 pliante)
- Charge maxi 50 kg/tiroir
- Chaque tiroir est fourni avec un séparateur (sauf le 1er tiroir du caisson porteur ht. 80 mm)
- Séparateur réglable au pas de 13 mm
- Tiroirs montés sur glissières télescopiques à billes
- Tiroirs extractibles à 100%
- Dim. utiles d'un tiroir :
 - Hauteur 80 mm : L.390 × P.548 × H.60 mm
 - Hauteur 150 mm : L.374 × P.548 × H.70 mm
- Peinture époxy durable et résistante aux chocs

DÉSIGNATION	RÉFÉRENCES	
CAISSONS SUSPENDUS	GRIS / BLEU	ANTHRACITE / GRIS
1 Caisson suspendu 1 tiroir	SPRO/CAISS-1T/GB	SPRO/CAISS-1T/AG
2 Caisson suspendu 2 tiroirs	SPRO/CAISS-2T/GB	SPRO/CAISS-2T/AG
3 Caisson suspendu 3 tiroirs	SPRO/CAISS-3T/GB	SPRO/CAISS-3T/AG
4 Caisson suspendu 1 porte	SPRO/CAISS-1P/GB	SPRO/CAISS-1P/AG
CAISSON PORTEUR	GRIS / BLEU	ANTHRACITE / GRIS
5 Caisson porteur 5 tiroirs	SPRO/CAISS-5T/GB	SPRO/CAISS-5T/AG

Garantie
10 ans

COLORIS



EXEMPLES :

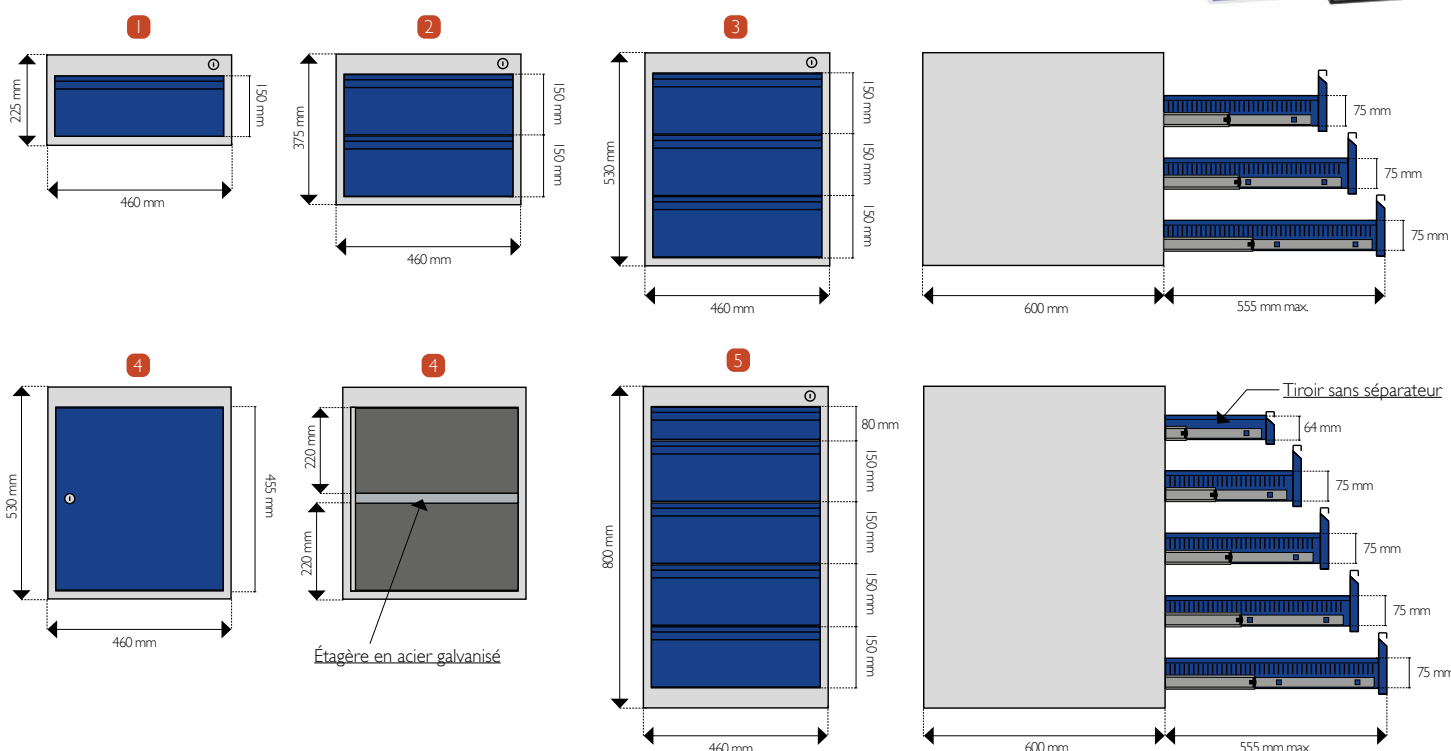



ETLG12MB



ETLG12MB/X



ETLG12MB/H + ETLG/CAISS/R



Traverse de liaison renforçant la stabilité



Hauteur ajustable 850 ou 900 mm
Fixation au sol possible

LES CHARGES MAXI

charge maximale
300 kg

pour les établis sans caisson

jusqu'à
1045 kg

pour les établis avec caisson

CARACTÉRISTIQUES :

- Plateau :
 - Bois multiplis verni d'épaisseur 30 mm
 - Double vernissage 1 face
 - Dimensions L.1245 x P.620 x H.30 mm
- Structure :
 - Tôle d'acier plié d'épaisseur 15/10e
 - Piètement profilé en «U» 70 x 50 mm
 - Longérons de renforts soudés
 - Traverse de liaison 30 x 30 mm
 - Hauteur réglable avec plateau : 850 ou 900 mm
 - Piètements avec équerres pour fixation au sol
 - Dim. L.1180 x P.550 x H.820-870 mm
 - Peinture époxy durable et résistante aux chocs

ÉTABLIS TECHNO 62	Charge max.	L x P x H mm
ETLG12MB Établi L1245 mm sans caisson	300 kg*	1245 x 620 x 850/900
ETLG12MB/X Établi L1245 mm + 1 tiroir suspendu X	365 kg*	1245 x 620 x 850/900
ETLG12MB/H Établi L1245 mm + 1 caisson H - 3 tiroirs	1045 kg*	1245 x 620 x 850/900
ETLG12MB/R Établi L1245 mm + 1 caisson R - 1 porte avec 1 tablette	950 kg*	1245 x 620 x 850/900



* Charge totale admissible, poids uniformément réparti sur le plateau

LES CAISSONS

- Construction monobloc soudée
- Fermeture serrure à clés (centralisée pour les tiroirs)
- Charge maxi 65 kg/tiroir
- Dim. utiles d'un tiroir : L.440 x P.440 x (Hauteur - 15) mm
- Tiroirs montés sur glissières télescopiques
- Ouverture sélective des tiroirs
- Poignée avec porte-étiquette



Caisson X

1 tiroir suspendu H.100 mm
Dim. L.520 x P.550 x H.175 mm

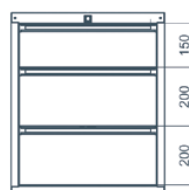

Caisson H

3 tiroirs (1x150, 2x200)
Dim. L.520 x P.550 x H.625 mm

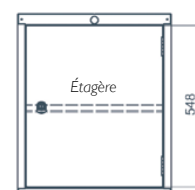

Caisson R

1 porte, 1 étagère
Dim. L.520 x P.550 x H.625 mm

Voir les autres modèles de caissons - page 185



Les accessoires

(voir page 191 & 194)



Le plateau coulissant



Kits de compartimentation



Les bacs plastiques amovibles



ETLG17MB/X



ETLG17MB/X + ETLG/CAISS/H
+ ETLG/CAISS/R

LES CHARGES MAXI

charge maximale
300 kg

pour les établis
sans caisson

jusqu'à
1045 kg

pour les établis
avec caisson

CARACTÉRISTIQUES :

- Plateau :**
 - Bois multiplis verni d'épaisseur 30 mm
 - Double vernissage 1 face
 - Dimensions L.1765 x P.620 x H.30 mm
- Structure :**
 - Tôle d'acier plié d'épaisseur 15/10e
 - Piètement profilé en «U» 70 x 50 mm
 - Longérons de renforts soudés
 - Traverse de liaison 30 x 30 mm
 - Hauteur réglable avec plateau : 850 ou 900 mm
 - Piètements avec équerres pour fixation au sol
 - Dim. L.1700 x P.550 x H.820-870 mm
 - Peinture époxy durable et résistante aux chocs

ÉTABLIS TECHNO 62

	Charge max.	L x P x H mm
ETLG17MB Établi L1765 mm sans caisson	300 kg*	1765 x 620 x 850/900
ETLG17MB/X Établi L1765 mm + 1 tiroir suspendu X	365 kg*	1765 x 620 x 850/900
ETLG17MB/H Établi L1765 mm + 1 caisson H - 3 tiroirs	1045 kg*	1765 x 620 x 850/900
ETLG17MB/R Établi L1765 mm + 1 caisson R - 1 porte avec 1 tablette	950 kg*	1765 x 620 x 850/900

* Charge totale admissible, poids uniformément réparti sur le plateau



15 couleurs
au choix p. 195

LES CAISSONS

- Construction monobloc soudée
- Fermeture serrure à clés (centralisée pour les tiroirs)
- Charge maxi 65 kg/tiroir
- Dim. utiles d'un tiroir : L.440 x P.440 x (Hauteur - 15) mm
- Tiroirs montés sur glissières télescopiques
- Ouverture sélective des tiroirs
- Poignée avec porte-étiquette



Caisson X

1 tiroir suspendu H.100 mm
Dim. L.520 x P.550 x H.175 mm

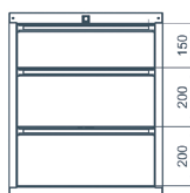

Caisson H

3 tiroirs (1x150, 2x200)
Dim. L.520 x P.550 x H.625 mm

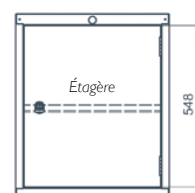

Caisson R

1 porte, 1 étagère
Dim. L.520 x P.550 x H.625 mm

Voir les autres modèles
de caissons - page 185





Armoire murale
pour établis L.1765 mm



2 portes + 2 étagères + 1 étagère centrale
ETLG/AR/MUI7

Armoire murale
pour établis L.1245 mm



2 portes + 2 étagères
ETLG/AR/MUI2

Armoire murale
pour établis L.725 mm



1 porte + 1 étagère
ETLG/AR/MU07

Étagère à fixer sur les panneaux perforés,
Épaisseur de tôle d'acier 7/10e
Charge maxi 5 kg - **ETLG/ETAGERE**

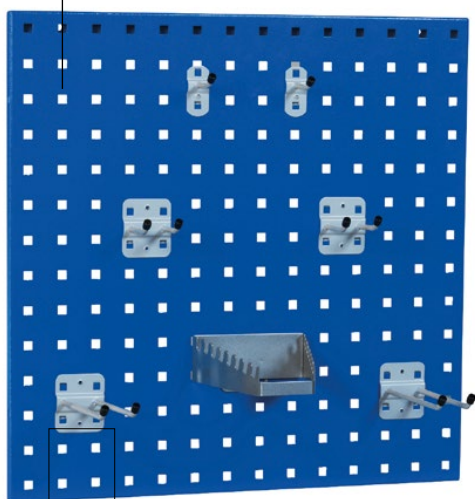
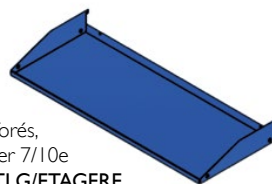

Panneau perforé à fixer au mur
Taille unique L.532 x H.532 mm

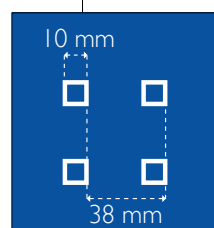

Perforations carrées
10 x 10 mm au pas de 38 mm

Assemblage des panneaux en fonction de la longueur de
votre établi :

Établis L.1245mm =

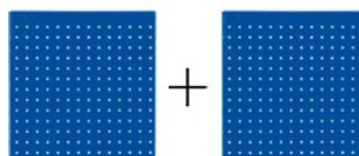

Établis L.1765mm =



OPTIONS POUR ÉTABLIS LÉGERS TECHNO 62

	L x P x H mm
ETLG/PAN/PERF - panneau perforé pour support-outils	L532 x H532
ETLG/ETAGERE - étagère (avec rebord anti-chute)	L502 x P250
ETLG/AR/MU07* - armoire murale - 1 porte, 1 étagère	532 x 250 x 600
ETLG/AR/MUI2* - armoire murale pour établis L.1245 mm - 2 portes, 2 étagères	1064 x 250 x 600
ETLG/AR/MUI7* - armoire murale pour établis L.1765 mm - 2 portes, 3 étagères	1596 x 250 x 600

* Livré en kit, à assembler



15 couleurs
au choix p. 195

Garantie
5 ans



Accessoires porte-outils
voir page 194





L.520 x P.550 x H.175 mm

CARACTÉRISTIQUES :

- Construction monobloc soudée
- Dimensions hors tout : L.520 x P.550 x H.625 mm
- Peinture époxy durable et résistante aux chocs
- Caissons avec portes :
 - Fermeture 1 point serrure à clés avec poignée
 - Fourni avec 1 tablette réglable en hauteur
- Caissons avec tiroirs :
 - Fermeture centralisée serrure à clés pour les tiroirs
 - Charge maxi 65 kg/tiroir
 - Tiroirs montés sur glissières télescopiques
 - Dimensions utiles d'un tiroir : L.440 x P.440 x (Hauteur - 15) mm
 - Système de sécurité anti-basculement par ouverture sélective des tiroirs
 - Poignée à préhension frontale avec porte-étiquette

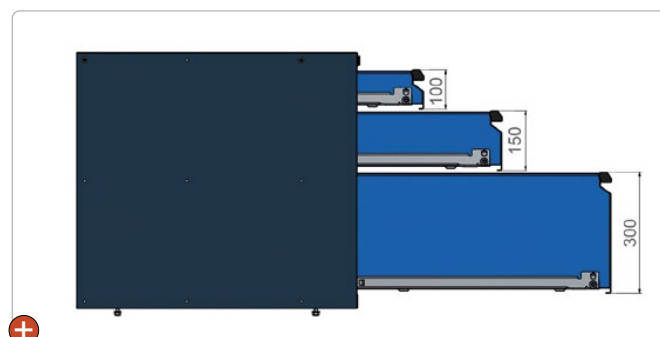

Les caissons sont prépercés sur les côtés pour être fixés aux piétements et pour pouvoir y juxtaposer d'autres caissons

CAISSONS	DÉSIGNATION
A	Caisson 2 tiroirs (300 + 250 mm)
B	Caisson 3 tiroirs (300 + 150 + 100 mm)
C	Caisson 4 tiroirs (300 + 100 + 75 + 75 mm)
D	Caisson 3 tiroirs (250 + 200 + 100 mm)
E	Caisson 3 tiroirs (250 + 150 + 150 mm)
F	Caisson 5 tiroirs (250 + 4 x 75 mm)
G	Caisson 4 tiroirs (250 + 3 x 100 mm)
H	Caisson 3 tiroirs (200 + 200 + 150 mm)
I	Caisson 4 tiroirs (200 + 200 + 75 + 75 mm)
J	Caisson 4 tiroirs (200 + 150 + 100 + 100 mm)
K	Caisson 5 tiroirs (150 + 4 x 100 mm)

CAISSONS	DÉSIGNATION
L	Caisson 4 tiroirs (3 x 150 + 100 mm)
M	Caisson 5 tiroirs (150 + 150 + 100 + 75 + 75 mm)
N	Caisson 6 tiroirs (150 + 100 + 4 x 75 mm)
O	Caisson 6 tiroirs (4 x 100 + 75 + 75 mm)
P	Caisson 7 tiroirs (100 + 6 x 75 mm)
R	Caisson 1 porte droite + 1 tablette
S	Caisson 1 porte droite + 1 tablette + 1 tiroir (150 mm)
T	Caisson 1 porte droite + 1 tablette + 2 tiroirs (75 + 75 mm)
U	Caisson 1 porte gauche + 1 tablette
W	Caisson 1 porte gauche + 1 tablette + 1 tiroir (150 mm)
Z	Caisson 1 porte gauche + 1 tablette + 2 tiroirs (75 + 75 mm)
X	Caisson suspendu 1 tiroir 100 mm

Garantie
5 ans15 couleurs
au choix p. 195



ETLD08MB



ETLD08MB/X

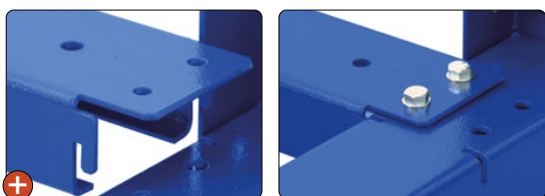

2 traverses de liaison à fixer sur les longerons, renforçant la stabilité de l'établi

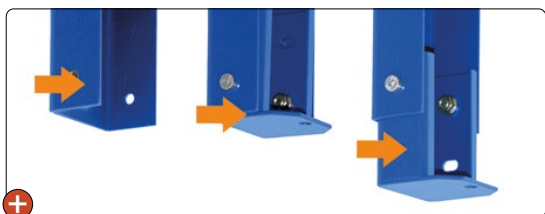

Hauteur ajustable 850 ou 900mm et fixation au sol possible

CARACTÉRISTIQUES :

- **Plateau MB :**
 - Bois multiplis verni d'épaisseur 40 mm
 - Double vernissage 1 face
 - Dimensions L.800 x P.700 x H.40 mm
- **Structure :**
 - Tôle d'acier plié d'épaisseur 30/10e
 - Piètement profilé en «U» 90 x 50 mm
 - Longerons de renforts soudés
 - 2 traverses de liaison 90 x 50 mm
 - Hauteur réglable avec plateau : 850 ou 900 mm
 - Piètements avec équerres pour fixation au sol
 - Dim. L.780 x P.690 x H.810-860 mm
 - Peinture époxy durable et résistante aux chocs

LE CAISSON X

- Construction monobloc soudée
- Fermeture serrure à clés
- Tiroir monté sur glissières à galets
- Charge maxi 100 kg/tiroir
- Dim. utiles : L.500 x P.590 x 75 mm
- Poignée avec porte-étiquette
- Dim. hors tout : L.600 x P.690 x H.175 mm



Voir les autres modèles de caissons - page 190

ÉTABLI AVEC OPTION INSERTS

(voir les autres modèles d'inserts - page 189)



Les inserts permettent d'avoir un espace de rangement ouvert avec ou sans étagère.

LES CHARGES MAXI

charge maximale
450 kg

pour les établis
sans caisson

charge maximale
515 kg

pour les établis
avec caisson

ÉTABLIS TECHNO 70	Charge max.	L x P x H mm
ETLD08MB Établi 0m80 sans caisson	450 kg*	800 x 700 x 850/900
ETLD08MB/X Établi 0m80 tiroir suspendu X	515 kg*	800 x 700 x 850/900

* Charge totale admissible, poids uniformément réparti sur le plateau



15 couleurs
au choix p. 195



Autres types de
plateaux - page 188



Garantie
5 ans



Les accessoires



+ Kits de compartimentation permettant de ranger rigoureusement des pièces détachées ou quincaillerie (voir page 191)



+ Les bacs plastiques amovibles (voir page 194)

LES CHARGES MAXI

charge maximale
450 kg
pour les établis sans caisson

jusqu'à
1800 kg
pour les établis avec caisson



ETLD14MB/X



ETLD14MB/R

CARACTÉRISTIQUES :

- **Plateau MB :**
 - Bois multiplis d'épaisseur 40 mm
 - Double vernissage 1 face
 - Dimensions L.1400 x P.700 x H.40 mm
- **Structure :**
 - Tôle d'acier plié d'épaisseur 30/10e
 - Piètement profilé en «U» 90 x 50 mm
 - Longérons de renforts soudés
 - 2 traverses de liaison 90 x 50 mm
 - Hauteur réglable avec plateau : 850 ou 900 mm
 - Piètements avec équerres pour fixation au sol
 - Dim. L.1380 x P.690 x H.810-860 mm
 - Peinture époxy durable et résistante aux chocs

ÉTABLIS TECHNO 70	Charge max.	L x P x H mm
ETLD14MB Établi 1m40 sans caisson	450 kg*	1400 x 700 x 850/900
ETLD14MB/X Établi 1m40 + 1 tiroir suspendu X	515 kg*	1400 x 700 x 850/900
ETLD14MB/H Établi 1m40 + 1 caisson H - 3 tiroirs	1800 kg*	1400 x 700 x 850/900
ETLD14MB/R Établi 1m40 + 1 caisson R - 1 porte avec 1 tablette	1600 kg*	1400 x 700 x 850/900

* Charge totale admissible, poids uniformément réparti sur le plateau



Autres types de plateaux - page 188



15 couleurs au choix p. 195

LES CAISSONS

- Construction monobloc soudée
- Fermeture serrure à clés (centralisée pour les tiroirs)
- Tiroirs montés sur glissières à galets
- Dim. utiles d'un tiroir : L.500 x P.590 x (Hauteur - 25) mm
- Charge maxi 100 kg/tiroir
- Ouverture sélective des tiroirs
- Poignée avec porte-étiquette



Caisson X

1 tiroir suspendu H.100 mm
Dim. L.600 x P.690 x H.175 mm

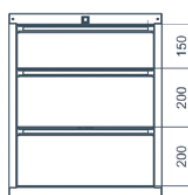

Caisson H

3 tiroirs (1x150, 2x200)
Dim. L.600 x P.690 x H.625 mm

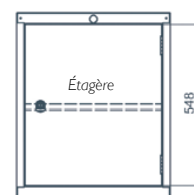

Caisson R

1 porte, 1 étagère
Dim. L.600 x P.690 x H.625 mm

Voir les autres modèles de caissons - page 190



Les accessoires



+ Plateau coulissant (voir page 194)



+ Tablette inférieure (voir page 189)



ETLD20MB/X



ETLD20MB/H + ELTD/CAISS/R

LES CHARGES MAXI

charge maximale
450 kg
pour les établis
sans caisson

jusqu'à
1800 kg
pour les établis
avec caisson

CARACTÉRISTIQUES :

- **Plateau MB :**
 - Bois multiplis d'épaisseur 40 mm
 - Double vernissage 1 face
 - Dimensions L.2000 x P.700 x H.40 mm
- **Structure :**
 - Tôle d'acier plié d'épaisseur 30/10e
 - Piètement profilé en «U» 90 x 50 mm
 - Longérons de renforts soudés
 - 2 traverses de liaison 90 x 50 mm
 - Hauteur réglable avec plateau : 850 ou 900 mm
 - Piètements avec équerres pour fixation au sol
 - Dim. L.1980 x P.690 x H.810-860 mm
 - Peinture époxy durable et résistante aux chocs

ÉTABLIS TECHNO 70	Charge max.	L x P x H mm
ETLD20MB Établi 2m00 sans caisson	450 kg*	2000 x 700 x 850/900
ETLD20MB/X Établi 2m00 + 1 tiroir suspendu X	515 kg*	2000 x 700 x 850/900
ETLD20MB/H Établi 2m00 + 1 caisson H - 3 tiroirs	1800 kg*	2000 x 700 x 850/900
ETLD20MB/R Établi 2m00 + 1 caisson R - 1 porte avec 1 tablette	1600 kg*	2000 x 700 x 850/900



* Charge totale admissible, poids uniformément réparti sur le plateau

LES DIFFÉRENTS PLATEAUX POUR ÉTABLIS TECHNO 70

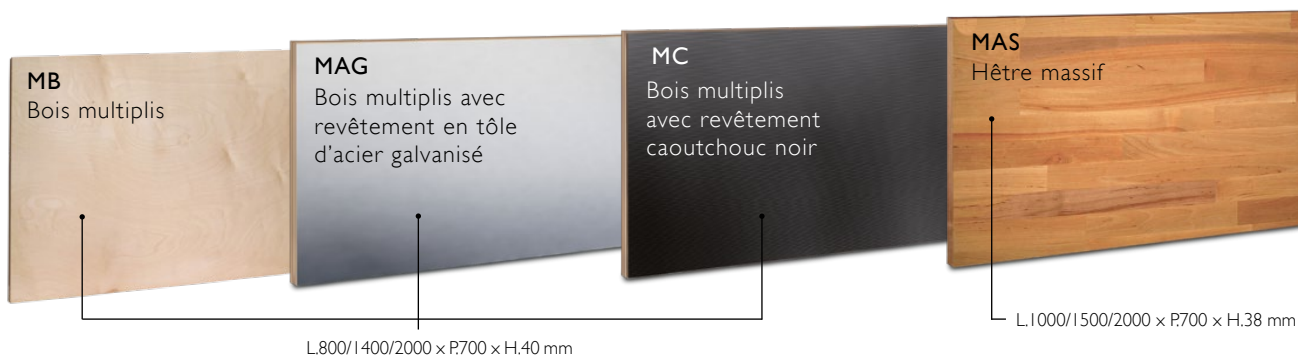

• INSERTS POUR LES ÉTABLIS LOURDS TECHNO 70

Des modules, à assembler, qui permettent d'avoir un espace de rangement ouvert avec ou sans étagère. Charge maxi 60 kg/étagère.

Inserts indépendants

Se place sans caisson (sauf caisson «X») ou en complément avec d'autres inserts

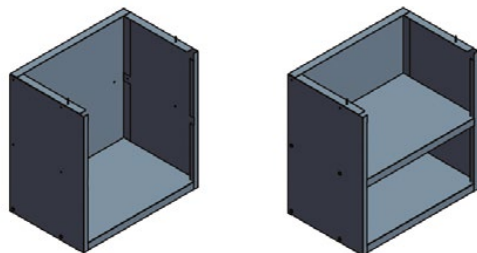

Prof. 390 mm ETLD/TAB/INS/A ETLD/TAB/INS/B
Prof. 690 mm ETLD/TAB/INS/AI ETLD/TAB/INS/BI

Inserts centraux

Se place entre 2 caissons ou 2 inserts indépendants

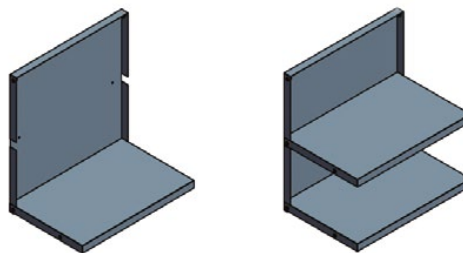

Prof. 390 mm ETLD/TAB/INS/E ETLD/TAB/INS/F
Prof. 690 mm ETLD/TAB/INS/EI ETLD/TAB/INS/FI

Inserts gauches

Se place à gauche de l'établi en complément d'un caisson ou d'un insert indépendant

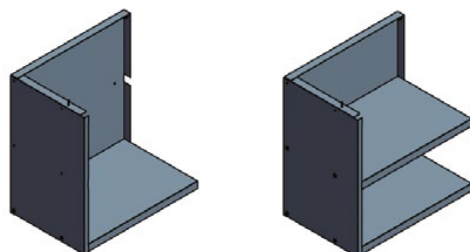

Prof. 390 mm ETLD/TAB/INS/G ETLD/TAB/INS/H
Prof. 690 mm ETLD/TAB/INS/GI ETLD/TAB/INS/HI

Inserts droits

Se place à droite de l'établi en complément d'un caisson ou d'un insert indépendant

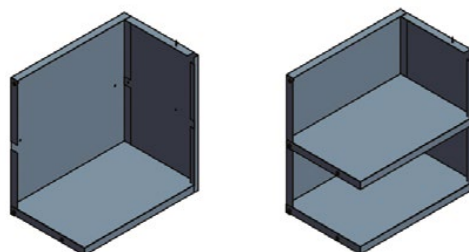

Prof. 390 mm ETLD/TAB/INS/C ETLD/TAB/INS/D
Prof. 690 mm ETLD/TAB/INS/CI ETLD/TAB/INS/DI

Exemple de montage avec un insert droit de profondeur 390 mm :

15 couleurs au choix p. 195



Exemple de montage avec un insert central grande profondeur 690 mm :



• TABLETTES INFÉRIEURES - ÉTABLIS TECHNO 70

Épaisseur de tôle 10/10e, charge maxi 100 kg

ACCESSOIRES POUR ÉTABLIS TECHNO 70

ETLD08/TAB/INF* - tablette inférieure pour établis L.800 mm

ETLD14/TAB/INF* - tablette inférieure pour établis L.1400 mm

ETLD20/TAB/INF* - tablette inférieure pour établis L.2000 mm

* Non compatible avec les caissons et inserts

Garantie 5 ans

15 couleurs au choix p. 195



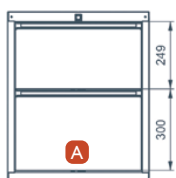

ETLD/CAISS/A

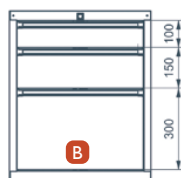

ETLD/CAISS/B

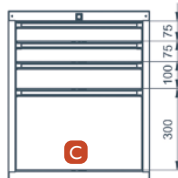

ETLD/CAISS/C

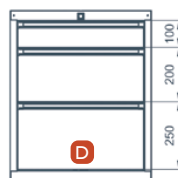

ETLD/CAISS/D

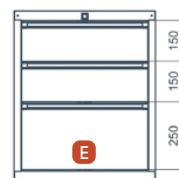

ETLD/CAISS/E

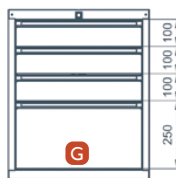

ETLD/CAISS/G

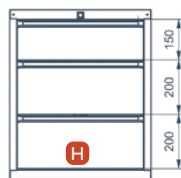

ETLD/CAISS/H

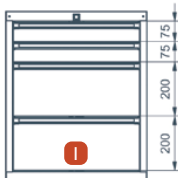

ETLD/CAISS/I

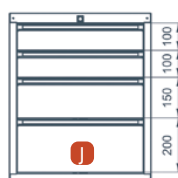

ETLD/CAISS/J

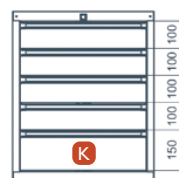

ETLD/CAISS/K



ETLD/CAISS/L

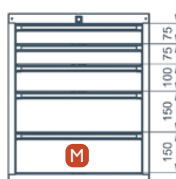

ETLD/CAISS/M

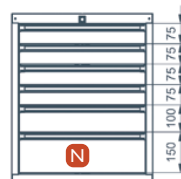

ETLD/CAISS/N

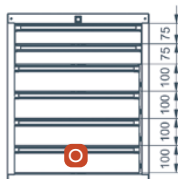

ETLD/CAISS/O

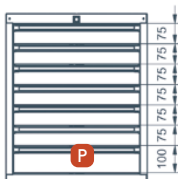

ETLD/CAISS/P

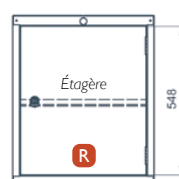

ETLD/CAISS/R

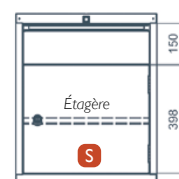

ETLD/CAISS/S

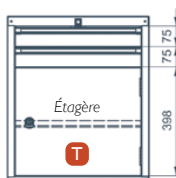

ETLD/CAISS/T

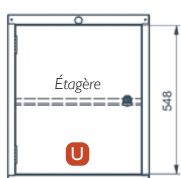

ETLD/CAISS/U

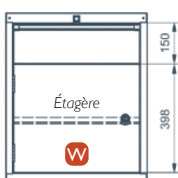

ETLD/CAISS/W

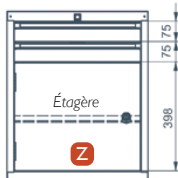

ETLD/CAISS/Z



ETLD/CAISS/X

L.600 x P.690 x H.175 mm

CARACTÉRISTIQUES :

- Construction monobloc soudée
- Dimensions hors tout : L.600 x P.690 x H.625 mm
- Peinture époxy durable et résistante aux chocs
- Caissons avec portes :
 - Fermeture 1 point serrure à clés avec poignée
 - Fourni avec 1 tablette réglable en hauteur
- Caissons avec tiroirs :
 - Fermeture centralisée serrure à clés pour les tiroirs
 - Charge maxi 100 kg/tiroir
 - Tiroirs montés sur glissières à galets
 - Dimensions utiles d'un tiroir : L.500 x P.590 x (Hauteur - 25) mm
 - Système de sécurité anti-basculement par ouverture sélective des tiroirs
 - Poignée à préhension frontale avec porte-étiquette

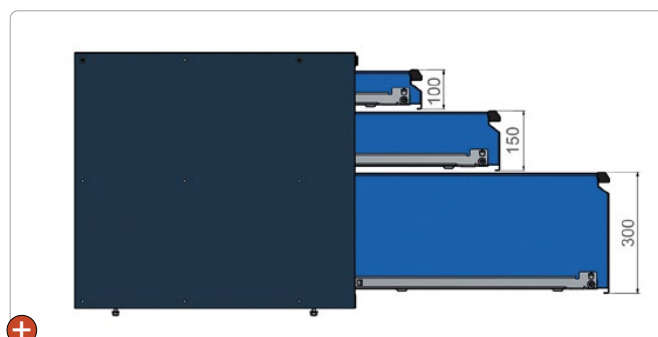

Les caissons sont prépercés sur les côtés pour être fixés aux piétements et pour pouvoir y juxtaposer d'autres caissons ou inserts

CAISSONS	DÉSIGNATION
A	Caisson 2 tiroirs (300 + 250 mm)
B	Caisson 3 tiroirs (300 + 150 + 100 mm)
C	Caisson 4 tiroirs (300 + 100 + 75 + 75 mm)
D	Caisson 3 tiroirs (250 + 200 + 100 mm)
E	Caisson 3 tiroirs (250 + 150 + 150 mm)
G	Caisson 4 tiroirs (250 + 3 x 100 mm)
H	Caisson 3 tiroirs (200 + 200 + 150 mm)
I	Caisson 4 tiroirs (200 + 200 + 75 + 75 mm)
J	Caisson 4 tiroirs (200 + 150 + 2 x 100 mm)
K	Caisson 5 tiroirs (150 + 4 x 100 mm)
L	Caisson 4 tiroirs (3 x 150 + 100 mm)

CAISSONS	DÉSIGNATION
M	Caisson 5 tiroirs (150 + 150 + 100 + 75 + 75 mm)
N	Caisson 6 tiroirs (150 + 100 + 4 x 75 mm)
O	Caisson 6 tiroirs (4 x 100 + 75 + 75 mm)
P	Caisson 7 tiroirs (100 + 6 x 75 mm)
R	Caisson 1 porte droite + 1 tablette
S	Caisson 1 porte droite + 1 tablette + 1 tiroir (150 mm)
T	Caisson 1 porte droite + 2 tiroirs (75 + 75 mm)
U	Caisson 1 porte gauche + 1 tablette
W	Caisson 1 porte gauche + 1 tablette + 1 tiroir (150 mm)
Z	Caisson 1 porte gauche + 2 tiroirs (75 + 75 mm)
X	Caisson suspendu 1 tiroir 100 mm



15 couleurs au choix p. 195

Garantie 5 ans



• KITS DE COMPARTIMENTATION POUR ÉTABLIS LÉGERS TECHNO62

- Tôle en acier galvanisé
- 4 parois à fente
- De 1 à 3 parois longitudinales
- Séparateurs réglables

Configuration A

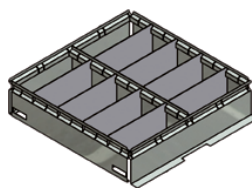

Configuration B

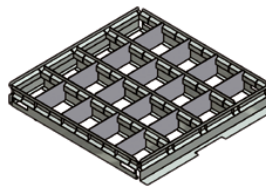

Configuration C

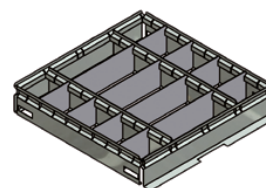

Garantie
5 ans

DÉSIGNATION	10 COMPARTIMENTS 2 RANGÉES - 8 SÉPARATEURS	20 COMPARTIMENTS 4 RANGÉES - 16 SÉPARATEURS	15 COMPARTIMENTS 3 RANGÉES - 12 SÉPARATEURS
Pour tiroirs H.75 mm, séparateurs H.57 mm	ETLG/KITIROI/60/A	ETLG/KITIROI/60/B	ETLG/KITIROI/60/C
Pour tiroirs H.100 & H.150 mm*, séparateurs H.82 mm	ETLG/KITIROI/85/A	ETLG/KITIROI/85/B	ETLG/KITIROI/85/C
Pour tiroirs H.150 mm*, séparateurs H.107 mm	ETLG/KITIROI/110/A	ETLG/KITIROI/110/B	ETLG/KITIROI/110/C

* Possible d'accueillir un plateau coulissant (voir page 194)

À SAVOIR

Dimensions utiles d'un tiroir TECHNO 62 :
L.440 x P.440 x (Hauteur tiroir - 15) mm

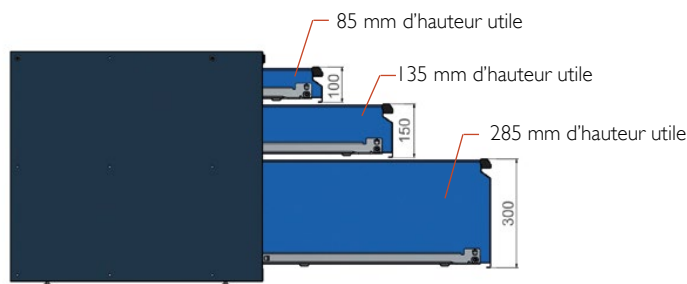

• KITS DE COMPARTIMENTATION POUR ÉTABLIS LOURDS TECHNO 70

- Tôle en acier galvanisé
- 4 parois à fente
- De 1 à 3 parois longitudinales
- Séparateurs réglables

Configuration A

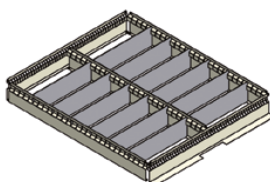

Configuration B

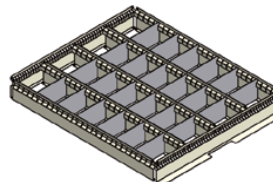

Configuration C

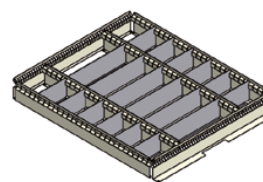

Garantie
5 ans

DÉSIGNATION	14 COMPARTIMENTS 2 RANGÉES - 12 SÉPARATEURS	28 COMPARTIMENTS 4 RANGÉES - 24 SÉPARATEURS	21 COMPARTIMENTS 3 RANGÉES - 18 SÉPARATEURS
Pour tiroirs H.75 & H.100 mm*, séparateurs H.49 mm	ETLD/KITIROI/50/A	ETLD/KITIROI/50/B	ETLD/KITIROI/50/C
Pour tiroirs H.100 mm, séparateurs H.74 mm	ETLD/KITIROI/75/A	ETLD/KITIROI/75/B	ETLD/KITIROI/75/C
Pour tiroirs H.150 mm*, séparateurs H.99 mm	ETLD/KITIROI/100/A	ETLD/KITIROI/100/B	ETLD/KITIROI/100/C
Pour tiroirs H.150 mm, séparateurs H.124 mm	ETLD/KITIROI/125/A	ETLD/KITIROI/125/B	ETLD/KITIROI/125/C
Pour tiroirs H.200 mm, séparateurs H.174 mm	ETLD/KITIROI/175/A	ETLD/KITIROI/175/B	ETLD/KITIROI/175/C
Pour tiroirs H.250 mm, séparateurs H.224 mm	ETLD/KITIROI/225/A	ETLD/KITIROI/225/B	ETLD/KITIROI/225/C
Pour tiroirs H.300 mm, séparateurs H.274 mm	ETLD/KITIROI/275/A	ETLD/KITIROI/275/B	ETLD/KITIROI/275/C

* Possible d'accueillir un plateau coulissant (voir page 194)

À SAVOIR

Dimensions utiles d'un tiroir TECHNO 70 :
L.500 x P.590 x (Hauteur tiroir - 25) mm

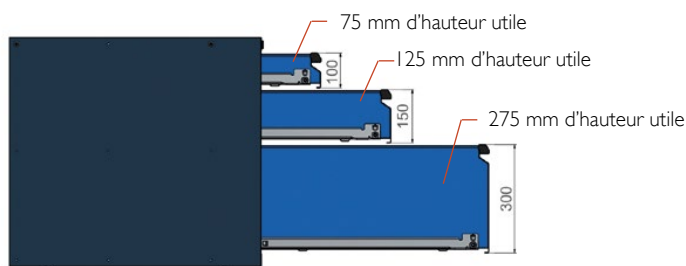

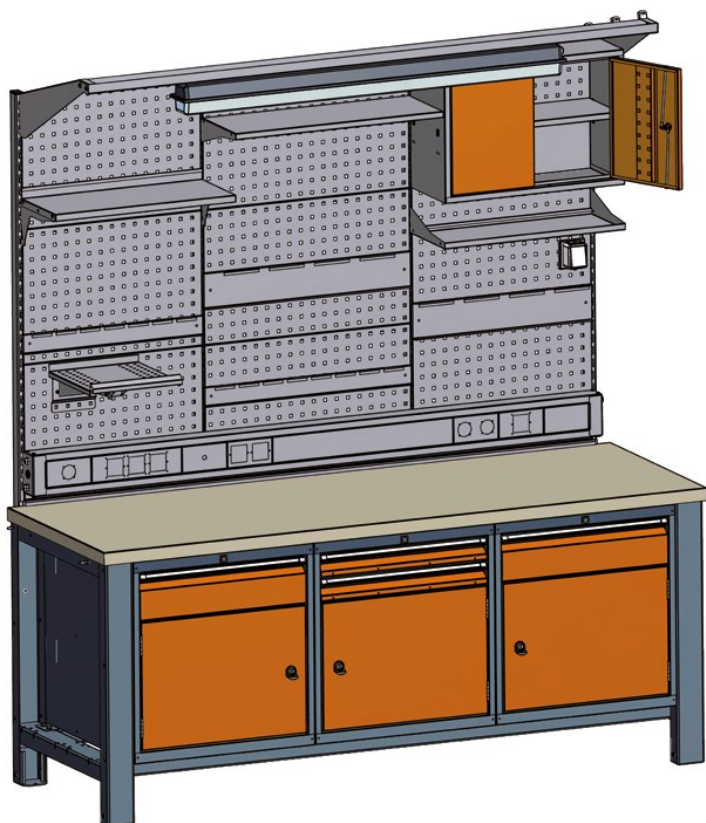

Le kit de fixation est un ensemble de panneaux perforés tenus par une structure (montants + traverse) qui vient se fixer simplement à l'arrière de l'établi.

Les 2 types de panneaux perforés :

Le nombre et le type de panneaux dépendent de la longueur de l'établi et du nombre de rangées (se reporter aux tableaux pour connaître les quantités exactes).

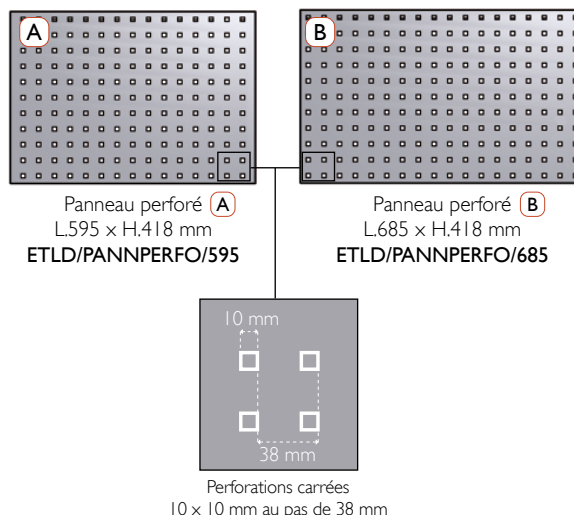

Quelle que soit la longueur de l'établi, il est possible d'opter pour 1, 2 ou 3 rangées de panneaux perforés.

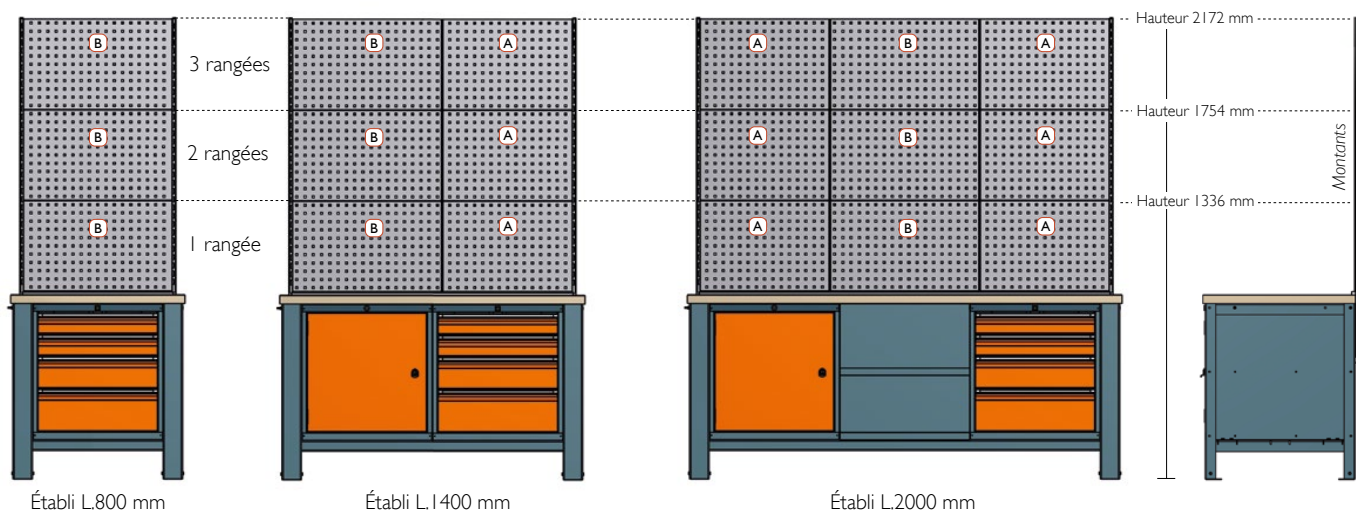

STRUCTURE (MONTANTS + TRAVERSE)	QUANTITÉ DE :	PANNEAUX A	PANNEAUX B
POUR ÉTABLIS L.800 MM			
ETLD08/MONT/PAN/1R - structure pour 1 rangée de 1 panneau		-	1
ETLD08/MONT/PAN/2R - structure pour 2 rangées de 1 panneau		-	2
ETLD08/MONT/PAN/3R - structure pour 3 rangées de 1 panneau		-	3
POUR ÉTABLIS L.1400 MM			
ETLD14/MONT/PAN/1R - structure pour 1 rangée de 2 panneaux		1	1
ETLD14/MONT/PAN/2R - structure pour 2 rangées de 2 panneaux		2	2
ETLD14/MONT/PAN/3R - structure pour 3 rangées de 2 panneaux		3	3
POUR ÉTABLIS L.2000 MM			
ETLD20/MONT/PAN/1R - structure pour 1 rangée de 3 panneaux		2	1
ETLD20/MONT/PAN/2R - structure pour 2 rangées de 3 panneaux		4	2
ETLD20/MONT/PAN/3R - structure pour 3 rangées de 3 panneaux		6	3



15 couleurs
au choix p. 195

Accessoires porte-outils
voir page 194



Garantie
5 ans



1 ARMOIRES MURALES

- Construction monobloc soudée en tôle d'acier 8/10e
- Fermeture 2 points serrure à clés avec poignée
- 1 étagère réglable sur 2 positions, pose sur 4 taquets
- Perforations carrées 10x10 pour supports-outils
- À fixer sur les montants verticaux sans le panneau perforé

DÉSIGNATION	L x P x H mm
ETLD/ARM/596/A - armoire murale pour panneaux A	596 x 250 x 418
ETLD/ARM/686/B - armoire murale pour panneaux B	686 x 250 x 418

2 RAMPES LUMINEUSES

- Fournie avec un interrupteur et le câble d'alimentation, longueur 2m80
- Tube fluorescent puissance 18W ou 36W (2x18W)
- Dimensions : L.690/1290/1890 x P.500 x H.260 mm
- À fixer sur les montants verticaux

DÉSIGNATION	PUISSANCE
ETLD08/LUM - rampe lumineuse pour établis 800 mm - L.690 mm	18W
ETLD14/LUM - rampe lumineuse pour établis 1400 mm - L.1290 mm	18W
ETLD20/LUM - rampe lumineuse pour établis 2000 mm - L.1890 mm	36W



1 Armoire murale

2 Rampe lumineuse
(interrupteur & câble d'alimentation fournis)

3 Support pour bacs à bec

4 Étagère avec rebords anti-chute

4 Étagère avec rebords anti-chute

Accessoires porte-outils
(voir p. 194)

5 Bloc multiprise 4 PE + T

Boîte de rangement
(voir p. 194)

4 ÉTAGÈRES 3 REBORDS - CHARGE LOURDE

- Épaisseur de tôle d'acier 10/10e, charge maxi : 20 kg
- Rebord anti-chute en façade, hauteur 20 mm
- Dimensions : L.600/690 x P.246 x H.82,4 mm
- À fixer sur les montants verticaux

DÉSIGNATION	LONGUEUR
ETLD/ETAG/M3/A - étagère 3 rebords pour panneaux A	600 mm
ETLD/ETAG/M3/B - étagère 3 rebords pour panneaux B	690 mm

3 SUPPORT BACS À BEC

- Épaisseur de tôle d'acier 7/10e
- Compatibles avec les bacs à bec European
- À fixer sur les panneaux perforés

DÉSIGNATION	L x P x H mm
ETL/RAIL-BAC - support pour bacs à bec European	591 x 8 x 148
BAC-A-BEC/0.3L - bac à bec 0,3L - noir (5 max)	100 x 90 x 50
BAC-A-BEC/1L - bac à bec 1L - bleu (4 max)	125 x 125 x 75
BAC-A-BEC/3L - bac à bec 3L - gris (4 max)	150 x 225 x 125

5 ÉTAGÈRE 3 REBORDS - CHARGE LÉGÈRE

- Épaisseur de tôle d'acier 7/10e
- Charge maxi : 5 kg
- Dimensions : L.502 x P.250 mm
- À fixer sur les panneaux perforés

DÉSIGNATION	LONGUEUR
ETLG/ETAGERE - étagère 3 rebords pour panneaux A ou B	502 mm

5 BLOC MULTIPRISE - 4 PRISES PE+T

- Puissance maximale 3400W, IP 20, tension 230V, 16A
- Branchement en série possible
- À fixer sur le plateau ou au mur (2 pattes de fixation fournies)
- Cordon d'alimentation de 3m (à commander séparément)

DÉSIGNATION	L x P x H mm
BLOC-ALIM/4P - bloc multiprise 4 PE + T - noir	260 x 52 x 50
BLOC-ALIM/CABLE-3M - câble d'alimentation 3m00	

15 couleurs
au choix p. 195

Bacs de rangement plastique

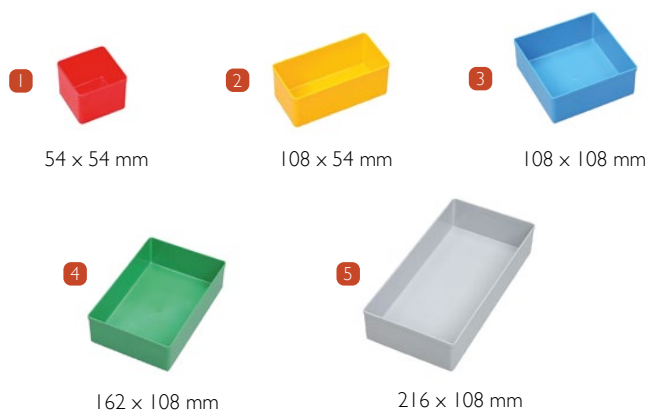

Une solution efficace pour ranger tout type de pièces détachées ou quincaillerie

BACS DE RANGEMENT	HAUTEUR 45 MM	HAUTEUR 63 MM
1 Bac de rangement rouge - 54 x 54 mm	ETL/BAC/S1/H45R	ETL/BAC/S1/H63R
2 Bac de rangement jaune - 108 x 54 mm	ETL/BAC/S2/H45J	ETL/BAC/S2/H63J
3 Bac de rangement bleu - 108 x 108 mm	ETL/BAC/S3/H45B	ETL/BAC/S3/H63B
4 Bac de rangement vert - 162 x 108 mm	ETL/BAC/S4/H45V	ETL/BAC/S4/H63V
5 Bac de rangement gris - 216 x 108 mm	ETL/BAC/S5/H45G	ETL/BAC/S5/H63G

Le plateau coulissant

Idéal pour ranger des petits outils (clés plates, clé allen...), le plateau coulissant se pose sur les bords du tiroir et coulisse pour accéder au contenu du tiroir.

PLATEAUX COULISSANTS POUR TIROIRS

POUR ÉTABLIS TECHNO62

ETLG/PLAT/COUL/TIR - plateau coulissant - dim. L.435 x P.220 x H.23 mm

ETLG/TAPI/PLATO - tapis caoutchouc noir rainuré

POUR ÉTABLIS TECHNO70

ETLD/PLAT/COUL/TIR - plateau coulissant - dim. L.495 x P.340 x H.23 mm

ETLD/TAPI/PLATO - tapis caoutchouc noir rainuré



Accessoires porte-outils pour panneaux perforés

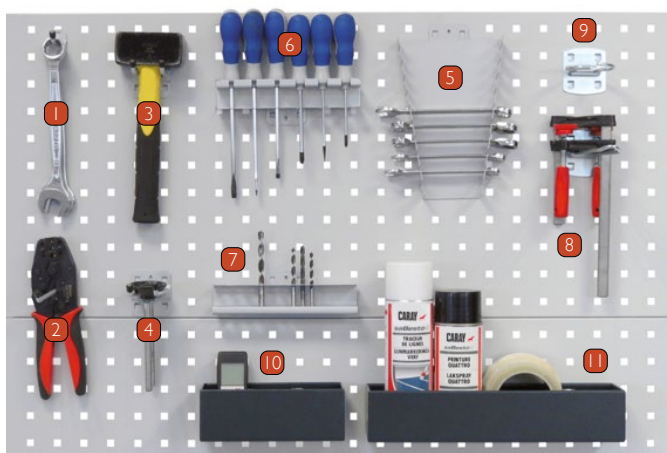

SUPPORTS PORTE-OUTILS POUR PANNEAUX PERFORÉS

1 ETL/CRO/SIMP/50	Crochet simple tige - L.50 mm
2 ETL/CRO/SIMP/150	Crochet simple tige - L.150 mm
3 ETL/CRO/DBLE/50	Crochet double tige - L.50 mm
4 ETL/CRO/DBLE/150	Crochet double tige - L.150 mm
5 ETL/SUPP/CLE/PLATE	Support pour 12 clés plates (220 x 145 mm)
6 ETL/SUPP/TOURNEVIS	Support pour 6 tournevis
7 ETL/SUPP/FORET	Support pour 14 forêts
8 ETL/SUPP/EN/U/150	Support en U - L.150 mm
9 ETL/SUPP/DIAM/60	Support circulaire - diamètre 60 mm
10 ETSERV/BTE/200	Boîte de rangement L.200 x P.80 x H.70 mm
11 ETSERV/BTE/350	Boîte de rangement L.350 x P.80 x H.70 mm
12 ETL/RAIL-BAC	Support bacs à bec European L.591 x P.8 x H.148 mm
13 ETLG/ETAGERE	Étagère 3 rebords anti-chute L.502 mm
14 ETSERV/DEROUL	Support dérouleur
15 ETSERV/POUB	Panier poubelle L.350 mm



Vestiaires Ligne 20, 20L, 100

CORPS & PORTE GRIS CLAIR 7035	PORTE BLEU 5017	PORTE ROUGE 3020	PORTE VERT 6018	PORTE ANTHRACITE 7016	PORTE JAUNE 1018
---	---------------------------	----------------------------	---------------------------	---------------------------------	----------------------------

Multicasques Ligne 250 & 270

CORPS & PORTE GRIS CLAIR 7035	PORTE BLEU 5012	PORTE ROUGE 3020	PORTE VERT PASTEL 6019	PORTE ANTHRACITE 7016	PORTE TAUPE 1019	PORTE TURQUOISE PASTEL 6034	PORTE JAUNE 1018
---	---------------------------	----------------------------	----------------------------------	---------------------------------	----------------------------	---------------------------------------	----------------------------

Vestiaires Ligne 30NF, 30L, Casiers 770CASIN-L40

CORPS & PORTE GRIS CLAIR 7035	PORTE BLEU 5015 (sauf 770CASIN-L40)	PORTE ROUGE 3020	PORTE VERT ANIS 6600	PORTE ANTHRACITE 7016	PORTE TAUPE 1019	PORTE TURQUOISE PASTEL 6034	PORTE JAUNE 1018 (sauf LIGNE 30NF)
PORTE ORANGE 2008 (sauf LIGNE 30NF)	PORTE BLEU 5010 (sauf LIGNE 30NF)	PORTE BLEU 5012 (sauf LIGNE 30NF)					

PEINTURE ANTI-BACTÉRIENNE pour vestiaires Lignes 30NF et 30L*

* commande minimum de 10 unités par coloris

CORPS GRIS CLAIR 7035	PORTE BLEU 5015	PORTE ROUGE 3020	PORTE VERT 6018	PORTE ANTHRACITE 7016	PORTE JAUNE 1018	PORTE GRIS CLAIR 7035
---------------------------------	---------------------------	----------------------------	---------------------------	---------------------------------	----------------------------	---------------------------------



Vestiaires Ligne 50/NEW, VCHAUF, 750 & 770/NEW, Portes PLEXI & BOMBÉ, 790, 770CASIND400/MW, 790SAFE, Mobilier d'atelier

BLANC 9010	IVOIRE 1015	GRIS CLAIR 7035	NOIR 9005	ANTH. 7016	ROUGE 3020	BLEU 5012	VERT 6033
MARRON 8016	GRIS 7032	ROUGE 3005	TURQUOISE 5018	BLEU 5010	VERT 6011	ORANGE 2004	JAUNE 1023 (sauf Établis TECHNO)

Armoires à rideaux - NF OFFICE

CORPS GRIS 7035	CORPS NOIR 9005	CORPS ANTHRA 7016	CORPS BLANC 9016	CORPS ALU 9006	CORPS IVOIRE 1015	CORPS BASALTE	RIDEAUX BLANC 9016	RIDEAUX IVOIRE 1015
RIDEAUX GRIS 7035	RIDEAUX ALU 9006	RIDEAUX ANTHRA 7016	RIDEAUX NOIR 9005	RIDEAUX BASALTE	RIDEAUX BLEU 5002	RIDEAUX BLEU 5014	RIDEAUX VERT AMANDE	RIDEAUX ROUGE
RIDEAUX HÊTRE	RIDEAUX CHÊNE BLANCHI	RIDEAUX CHÊNE AMBRÉ	RIDEAUX MERISIER NATUREL	RIDEAUX NOYER	RIDEAUX POIRIER	RIDEAUX POMMIER HONFLEUR	RIDEAUX CÈDRE	RIDEAUX MERISIER

Armoires portes battantes

UNICOLORE IVOIRE 1013	UNICOLORE GRIS CLAIR 7035
---------------------------------	-------------------------------------

Meubles classeur

UNICOLORE GRIS CLAIR 7035	UNICOLORE NOIR 9005
-------------------------------------	-------------------------------

Meubles clapets

UNICOLORE GRIS CLAIR 7035

Bureaux Métalliques

UNICOLORE IVOIRE 1013	UNICOLORE GRIS CLAIR 7035
---------------------------------	-------------------------------------

Armoires & caissons en mélaminé

UNICOLORE BLANC	UNICOLORE CHÊNE BLANCHI
---------------------------	-----------------------------------

Caissons mobiles CAISMOB

UNICOLORE IVOIRE 1013	UNICOLORE GRIS CLAIR 7035	UNICOLORE BLANC 9016
---------------------------------	-------------------------------------	--------------------------------

Bureaux NET-A/U/O

PIÈTEMENT BLANC 9016	PLATEAU BLANC	PLATEAU CHÊNE BLANCHI
--------------------------------	-------------------------	---------------------------------

Bureaux NET-WOOD

PIÈTEMENT FRÊNE	PLATEAU BLANC
---------------------------	-------------------------

Bureaux PI & TERRA

PIÈTEMENT BLANC 9016	PLATEAU CHÊNE BLANCHI
--------------------------------	---------------------------------

Bureaux SIMPLO

PIÈTEMENT BLANC 9016	PLATEAU CHÊNE BLANCHI	OU	PIÈTEMENT ANTHRA 7016	PLATEAU NOYER
--------------------------------	---------------------------------	----	---------------------------------	-------------------------



■ **Siège Social & Exposition**

Z.I. des Béthunes
12 avenue de l'Île de France
95310 Saint-Ouen-L'Aumône

■ **Contact**

Tél. : +33(0)1.30.37.09.49
commercial@caray.fr

■ **Devis**

devis@caray.fr

■ **Service après-vente**

sav@caray.fr

■ **www.caray-collectivites.fr**